

РЪКОВОДСТВО ЗА РАБОТА



M0288-BGR
KINZE BLUE VANTAGE

Версия 8/24

KINZE BLUE VANTAGE

РЪКОВОДСТВО ЗА РАБОТА

M0288-BGR

Версия 8/24

Настоящото ръководство се отнася за: Система Kinze Blue Vantage

Запишете серийните номера на системата Blue Vantage на сеялката и датата на закупуване:

Сервизен маркер _____

Дата на закупуване _____

Kinze®, *Blue Drive®*, *Blue Vantage®*, *True Speed®*, *True Rate®*, *True Depth®* и логото на *Kinze®* са регистрирани търговски марки на *Kinze Manufacturing, Inc.*

Ag Leader® е търговска марка на *Ag Leader Technology Incorporated*

Field View™ е търговска марка на *Climate LLC.*

Granular™ AgStudio е търговска марка на *Granular, Inc.*

John Deere® и *John Deere Operations Center™* са регистрирани търговски марки на *Deere & Company*

Тази страница е умишлено оставена празна.

ОБЩ ПРЕГЛЕД

Към собственика	1
Гаранция	2
Въведение	3
Обща терминология	4
Точки на засаждане	5

3 ДОКОСВАНИЯ ЗА ЗАСАЖДАНЕ

Засаждане - Стъпка 1	6
Засаждане - Стъпка 2	6
засаждане - Стъпка 3	7

ЗАСАЖДАНЕ

Засаждане	8
Двойна карта – засаждане	9
Навигационна лента	10
Модули за засаждане	11
Избор на задание за засаждане	13
Настройки за задание	14
Настройка на заданието - Фермер / Ферма / Поле	15
Настройка на заданието - Продукти	16
Настройка на заданието - Гъстота	18
Настройка на заданието - Цели / Разделени / RX	19
Настройка на заданието - Файл с карта	20
Настройка на заданието - Налягания	21
Екран на засаждането	22

ДЕЙСТВИЯ

Действия - Въведение	30
Табло	30
Разгъване - Модел 3660, 3665, 3605 и 5670 Повдигане & Завъртане	31
Сгъване - Модел 3660, 3665, 3605 и 5670 Повдигане & Завъртане	32
Разгъване - Модел 4900, 4905, и 5900 с предно сгъване	33
Сгъване - Модел 4900, 4905 и 5900 с предно сгъване	35
Разгъване - Модел 4700, 4705, 4800, 4805 и 5700 с предно сгъване	37
Сгъване - Модел 4700, 4705, 4800, 4805 и 5700 с предно сгъване	38
Натискателна ролка	39
Калибриране	40
Промивка	42

Предни редове (Налично само при монтирани предни редове)	43
Чистачи на редове	44
Производителност на засаждане	45
Статус на тръбата за доставка	47
Сила на притискане	48
Камери	50

ИЗВЕСТИЯ

Известия - Въведение	51
Известия	52

СТАТУС

Статус - Въведение	54
Екран Статус	54
Редове	54
Blue Vantage	55
GPS и скорост	55
Рутер	56
Спомагателни модули	56
Превключвател за инвентар	57
Сила на притискане	57
Вакуум	57
Везна	58
Захранващ блок	58
Вентилатор пълнене	59
Камери	59
Чистачи на редове	59
Хидравлика	59
Тор	60
Диагностика - Въведение	61

НАСТРОЙКИ

Настройки - Въведение	62
Сеялка	62
Известия	63
Трактор	64
Уравновесяване на сеялка	65
Скорост	66
Blue Vantage	67
Blue Connect	69
Режим на обучение	71
Звукове	72
Нулиране към фабрични настройки	73
Управление - Въведение	74
Задания	74
Имена	76

Продукти	77
Основни отчети	78
Конфигурации на сеялката	79

УПРАВЛЕНИЕ

Екранни снимки	81
Поддръжка на FMIS	82
Файлове по предписание и файлове с граница	83
Отстраняване на неизправности с файлове по предписание и файлове с граница . . .	84
Откачане на Blue Vantage	88
Портове Blue Vantage.	89
Актуализация на Blue Vantage	90
Фактори за резултати на GPS	92

Kinze Manufacturing, Inc. Ви благодарим, че сте наш клиент. Оценяваме доверието, което сте гласували на земеделска техника Kinze. Вашата сеялка за точна сеитба Kinze е прецизно проектирана, така че да Ви осигури надеждна работа в замяна на Вашата инвестиция.

Настоящото ръководство е съставено, за да Ви бъде от помощ при експлоатацията и поддръжката на сеялката. То трябва да се счита за неразделна част от машината и да се предостави заедно с нея, когато я продавате.

Потребителят носи отговорност да прочете и разбере Ръководството за работа във връзка с безопасността, експлоатацията, смазването и поддръжката преди работа с техниката. Потребителят е отговорен за редовната проверка и обслужване на машината съгласно насоките в Ръководството за работа. Постарали сме се да обхванем всички области, свързани с безопасността, експлоатацията, смазването и поддръжката; възможно е обаче да възникнат случаи, при които са необходими специални грижи според конкретните условия.

В цялото ръководство символът  и думите **ОПАСНОСТ**, **ПРЕДУПРЕЖДЕНИЕ** и **ВНИМАНИЕ** се използват, за да привлекат вниманието Ви към информацията относно безопасността, непридържането към която може да доведе до смърт или нараняване. Думите **БЕЛЕЖКА** и **ЗАБЕЛЕЖКА** се използват, за да привлекат вниманието Ви към важна информация. Определението за всяко от тези понятия е следното:



Показва непосредствена опасна ситуация, която, ако не бъде избегната, ще доведе до смърт или сериозно нараняване. Тази сигнална дума се използва само при най-сериозните ситуации, обикновено за компоненти от техниката, които са без предпазни механизми поради причини, свързани с тяхната функция.



Показва потенциално опасна ситуация, която, ако не бъде избегната, би могла да доведе до смърт или сериозно нараняване, и включва опасности, които са налице при премахване на предпазните механизми. Може да се използва и като предупреждение за практики, нарушаващи безопасността.



Показва потенциално опасна ситуация, която, ако не бъде избегната, може да доведе до леко или умерено нараняване. Може да се използва и като предупреждение за практики, нарушаващи безопасността.

БЕЛЕЖКА

Използва се за описание на практики, които не са свързани с наранявания.

ЗАБЕЛЕЖКА: Специална точка, съдържаща информация или инструкции за настройка на машината.

Ограничената гаранция на Kinze за Вашата нова машина е посочена на копието от формуляра за гаранция и разписката за доставка на крайния купувач. Чрез Вашия представител на Kinze можете да получите допълнителни копия на ограничената гаранция.

Гаранцията, в рамките на гаранционния срок, се предоставя като част от програмата за поддръжка на Kinze за регистрирани продукти на Kinze, експлоатирани и поддържани съгласно описаното в настоящото ръководство. Гаранцията не е валидна в случай на доказано неправилно използване на оборудването или изменение извън първоначалните фабрични спецификации. Гаранцията на Kinze не покрива обичайната поддръжка, обслужване и ремонт.

За да регистрирате своя продукт на Kinze за гаранционно обслужване, представителят на Kinze трябва да попълни формуляр за гаранция и разписка за доставка, които трябва да бъдат подписани от крайния купувач, като копия трябва да бъдат предоставени и на представителя, и на крайния купувач. Регистрацията трябва да се извърши и изпрати на Kinze Manufacturing, Inc. в срок от 5 работни дни от датата на доставка на продукта на Kinze до крайния купувач. Kinze Manufacturing, Inc. си запазва правото да откаже гаранционно обслужване на продукти със сериен номер, за които не е извършена съответната регистрация.

Ако е необходимо обслужване или смяна на неизправни части, покривани от ограничената гаранция, задължение на потребителя е да достави на представителя на Kinze машината, заедно с копието на гаранцията и разписката за доставка на крайния купувач, за да получи обслужване. Гаранцията на Kinze не покрива разходи за време за пътуване, изминато разстояние или теглене. Всяка предварителна договореност между представителя и крайния купувач, според която представителят приема да поеме всички или част от тези разходи, се счита за допълнителна привилегия, предоставена на крайния купувач.

Гаранцията на Kinze не покрива разходи за време за пътуване, изминато разстояние, теглене или труд.

BLUE VANTAGE

След като Blue Vantage е настроен правилно, той може да бъде готов за засаждане в три докосвания.

Екранът Статус предоставя цялата важна информация за засаждане и диагностика. Фермерът може да наблюдава ефективността на засаждането ред по ред в реално време.

Blue Vantage осигурява бърза и надеждна комуникация със сеялката и лесен за четене устойчив сензорен екран с висока разделителна способност с функции на екрана като докосване, събиране/раздалечаване на пръсти и мащабиране. Докинг станцията с бързо разкачване и USB портове позволяват лесно отстраняване и предаване на данни.

Blue Vantage е проектиран от Kinze за Kinze. Един производител за всички компоненти от дисплея в кабината до високоскоростните Ethernet комуникации на сеялката осигурява цялостно решение, което е готово да се използва незабавно.

ОБЩА ИНФОРМАЦИЯ

Информацията, използвана в настоящото ръководство, е актуална към момента на излизането му от печат. Предвид постоянното усъвършенстване на продуктите на Kinze, обаче, е възможно детайли от дисплея на Вашата система за контрол на сеялката да изглеждат или да работят малко по-различно, поради промени в производството. Kinze Manufacturing, Inc. си запазва правото да променя спецификациите или дизайна без предизвестие и без да поема задължението да монтира същия на машини, произведени преди това.

ОБЩА ТЕРМИНОЛОГИЯ

Модули на сеялката.

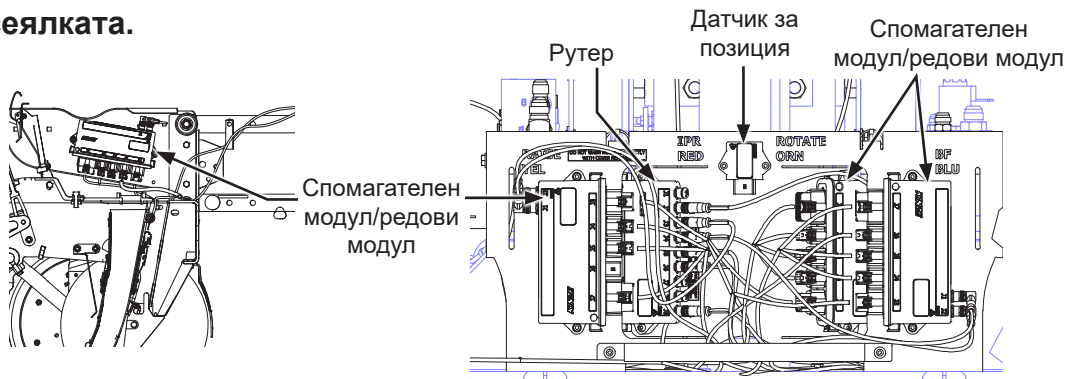

Приеми. Избирането на отметка ще запази всички промени и ще последва изход. Това е известно като приемане.

Отмени. Избирането на "X" ще отмени всички промени и ще последва изход. Това е известно като отмяна.

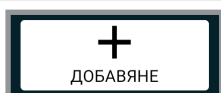

+ Добавяне Избирането на "+ Добавяне" обикновено се използва за добавяне на елементи към списък.



Въвеждане на номер. Докоснете, за да коригирате числовите стойности.



Превключване. Избирането на страна на този превключвател ще избере една опция и ще деактивира другата опция.



Редактиране. Докоснете, за да редактирате запазена информация.



Изтриване Докоснете, за да изчистите и/или изтриете избраната информация.

С Blue Vantage почти всичко може да се докосне, за да изберете елемент, да извършите действие, да се прегледа повече информация или да се отворят повече контроли.

ТОЧКИ НА ЗАСАЖДАНЕ

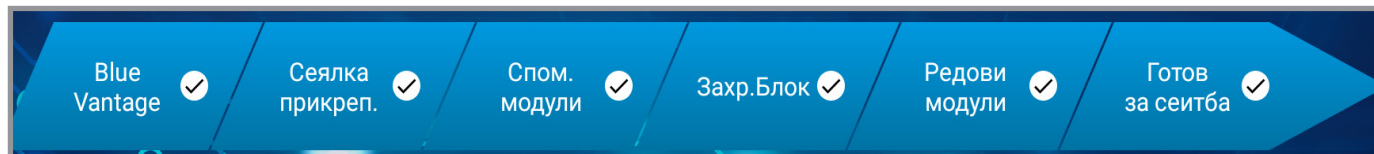

Blue Vantage. Blue Vantage трябва да е на докинг станция и да е свързан със захранване.

Прикрепена сеялка. Трябва да се прикрепят съвместима с Blue Vantage сеялка.

Спомагателни модули в готовност. Всички очаквани спомагателни модули трябва да са в откриваемо състояние.

Захранващ блок в готовност. Захранващият блок трябва да е или в „стабилно“ или „нестабилно активно“ състояние.

Редовите модули в готовност. Всички очаквани редови модули трябва да са в откриваемо състояние.

Ако всички пет точки на засаждане са реални, тогава системата е готова за засаждане.

ЗАСАЖДАНЕ - СТЪПКА 1

Точки на засаждане

(Вж. [\(Страница 5\)](#) за подробности.)

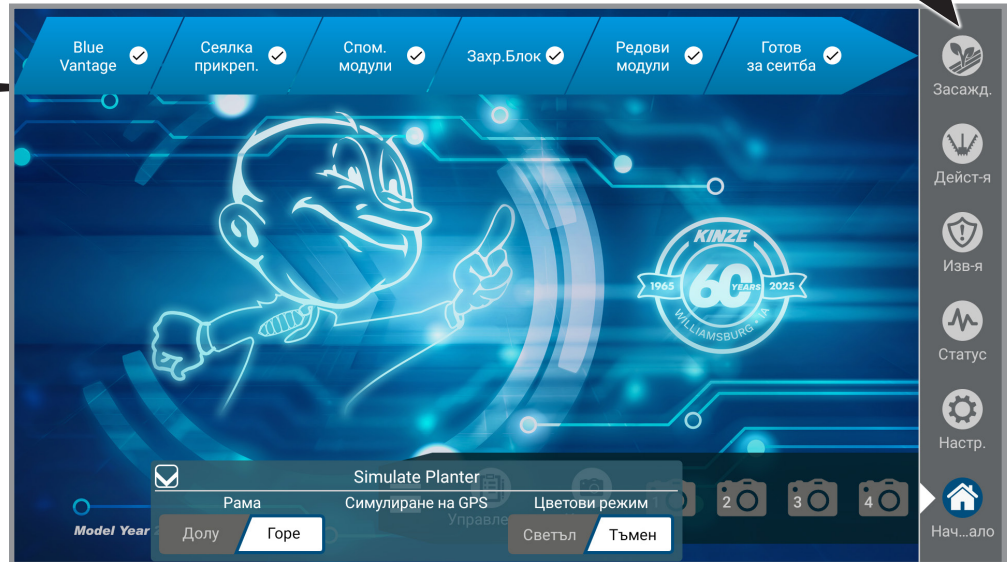

Стъпка 1 - Докоснете бутона за засаждане.

ЗАСАЖДАНЕ - СТЪПКА 2

(Вж. [\(Страница 13\)](#) за настройка на заданието.)

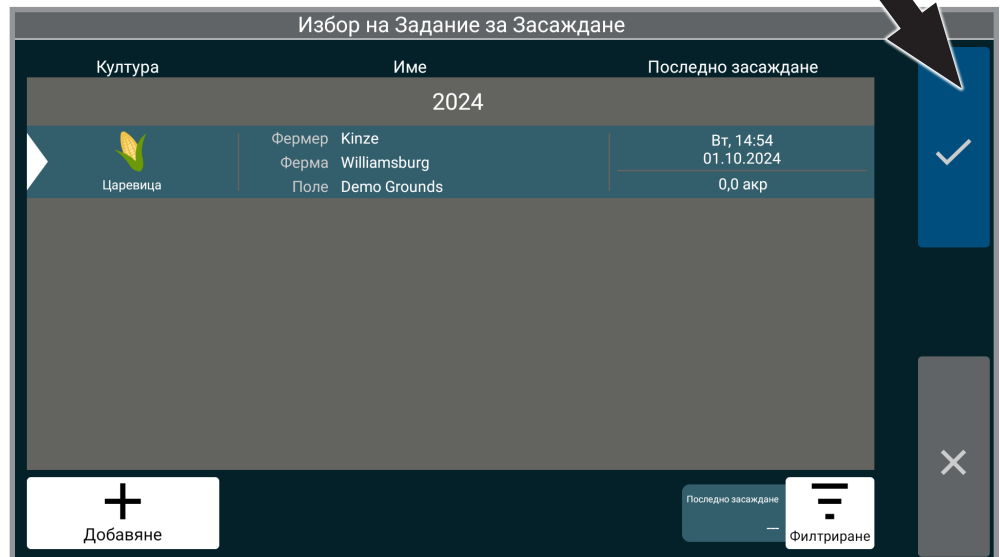

Стъпка 2 - Докоснете заданието, след това Приеми, за да изберете задание за засаждане.

ЗАСАЖДАНЕ - СТЪПКА 3

(Вж. [\(Страница 14\)](#) за настройка на заданието.)

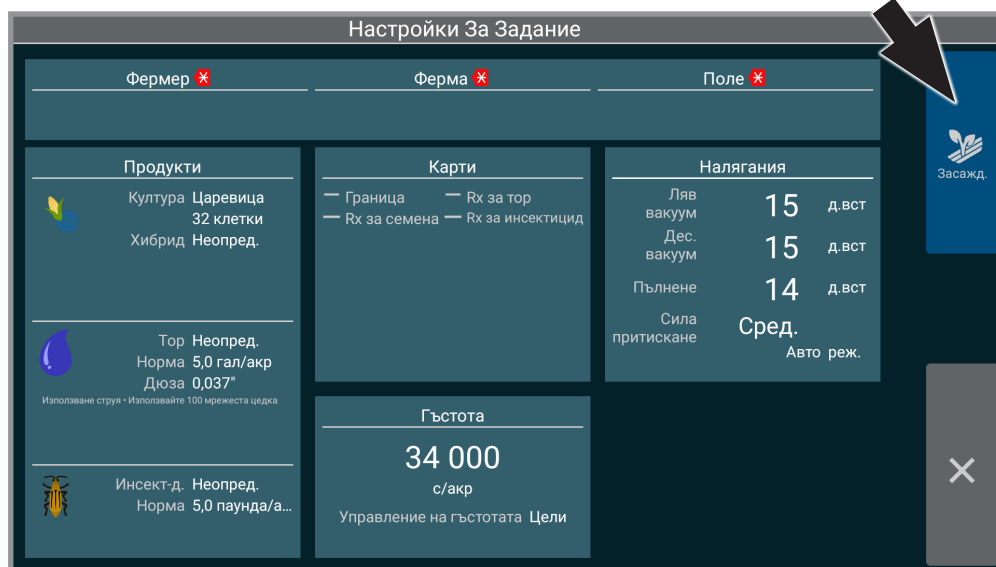

Стъпка 3 - Докоснете бутона за засаждане.

(Вижте следващата страница за подробности относно екрана на засаждането.)

Статус на слоевете*

Показва данни на живо в зависимост от избраните в момента данни за слоеве. Докоснете, за да редактирате настройките. Докоснете, за да превключите между данните за слоеве.

Двойна карта
Превключване към изглед на двойна карта

Навигационна лента
[Страница 10](#)

Модули

Изберете кои модули да се показват на екрана на засаждането. Модулите могат да се разширяват или прибират.

Опции за модули: *Подробности за реда, Обобщение на продукта, Наляганя, Маркери, Камери, Предварително зададени гъстоти*

Затвори

Докоснете, за да получите достъп до превключване между ръчни затвори и автоматични затвори.

Чистачи на редове

Докоснете за достъп до чистачи на редове.

Цялостен статус на реда*

Показва статуса на всеки ред. Докоснете колоната за ред, за да спрете сканирането и да видите подробности за статуса на реда в "ПОДРОБНОСТИ ЗА РЕД" района. Информацията, показана тук, ще зависи от текущите данни за слоевете

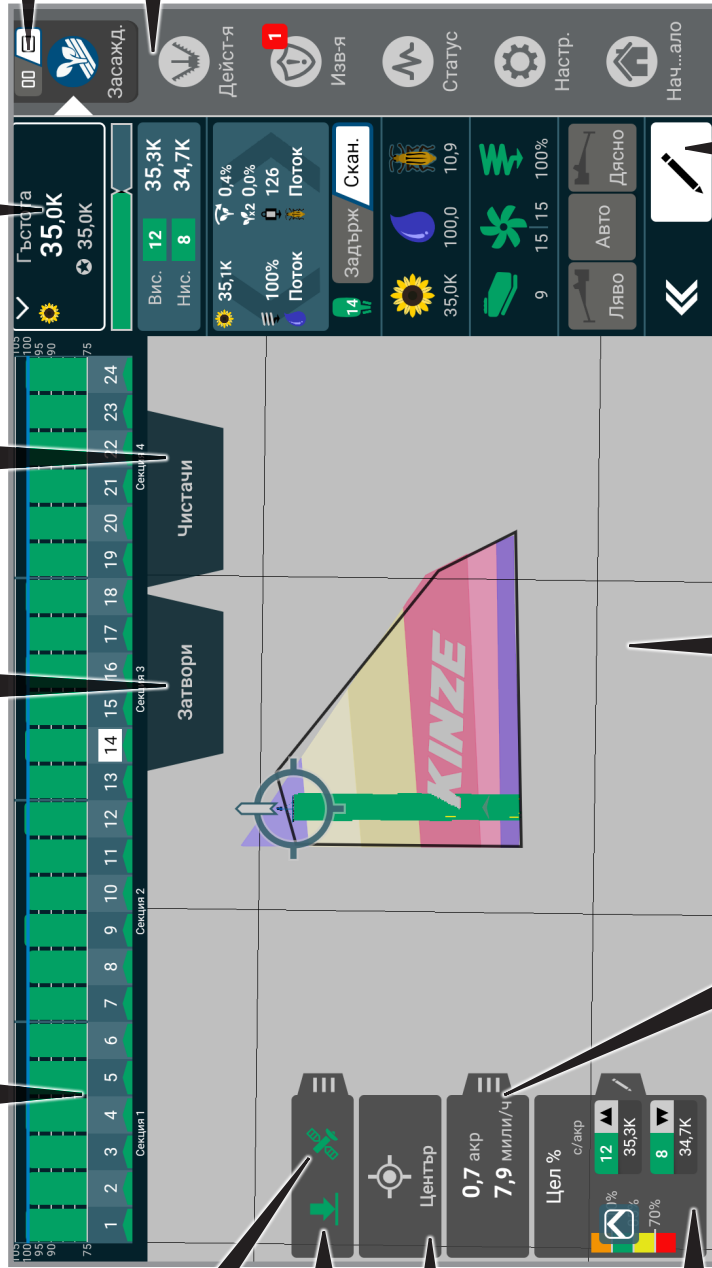

GPS

Докоснете, за да се покажат данните от GPS.

Рама за инструменти

Показва текущия статус на превключвателя на инвентар.

Центриране/увеличение на полето*

Докоснете, за да превключвате между ниво на увеличение или да центрирате цялото поле или да центрирате трактора на дисплея.

Легенда с данни за слоевете

Показва легенда за откосите на сеялката и стълбовидни диаграми. Докоснете иконата за редактиране за легенди, дефинирани от потребителя.

Дисплей на полето

Притиснете, за да увеличите. Плъзнете за панорамен изглед.

АкриСкорост

Показва акрите, засадени в текущата сесия, текущата скорост, везната за бункер за насипни материали и информация за Blue Connect. Докоснете за подробности.

ЗАСАЖДАНЕ

* Тези опции могат да се различават в зависимост от текущия режим.

НАВИГАЦИОННА ЛЕНТА

Засаждане. Започнете с настройката на заданието. Всички точки на засаждане ([Страница 5](#)) трябва да имат „✓“ за засаждане. Бутонът ще започне да пулсира, когато е готов за засаждане.

Действия. Функции за контрол на сеялката. ([Страница 30](#))

Известия. Показва историята на известията, както и активните известия. ([Страница 51](#))

Статус. Показван преглед на всички диагностики на Blue Vantage. ([Страница 54](#))

Настройки. Коригира различни настройки на системата и на дисплея. ([Страница 62](#))

Начало. Показва заглавната страница. ([Страница 6](#)) Чрез докосване на бутона на начало, докато сте в задание, получавате възможност да поставите заданието на пауза.

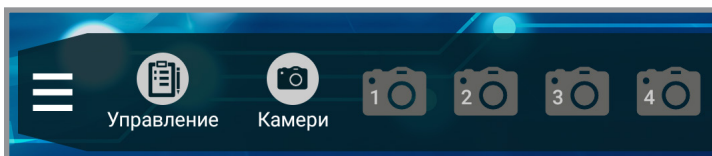

Начално табло. Управлявайте Rx и гранични файлове, както и експортирайте отчети или данни за прилагане. Тук могат да се управляват и други функции, като данни за фермер/ферма/поле, камери ([Вж. „Камери“ на стр. 50](#)) и друга информация. [Вж. „Задания“ на стр. 74](#)



МОДУЛИ ЗА ЗАСАЖДАНЕ

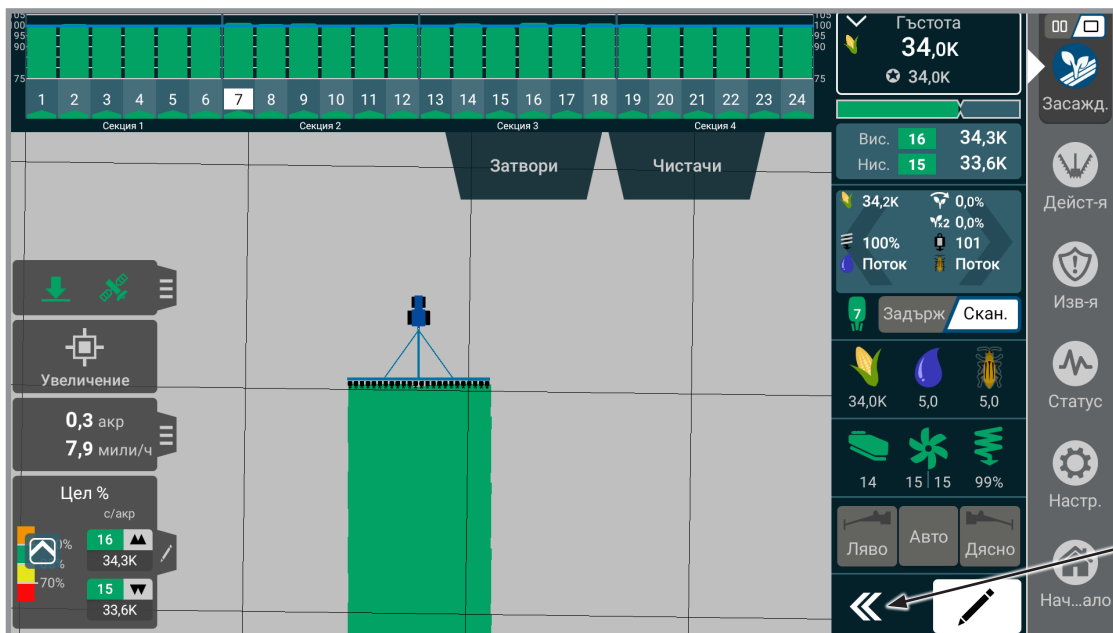

Модули. Изберете кои модули да се показват на екрана на засаждането. Подредете реда на появяване (от 1 до 4) на модулите на екрана. Модулите могат да се разширяват или прибират. Изберете от: Подробности за реда, Обобщение на продукта, Налягания, Маркери, Камери, Предварително зададени гъстоти. След като изберете модулите, можете да видите как ще се показват в режим на два екрана или на една карта, преди да потвърдите избора.

Предварителен преглед
на два екрана

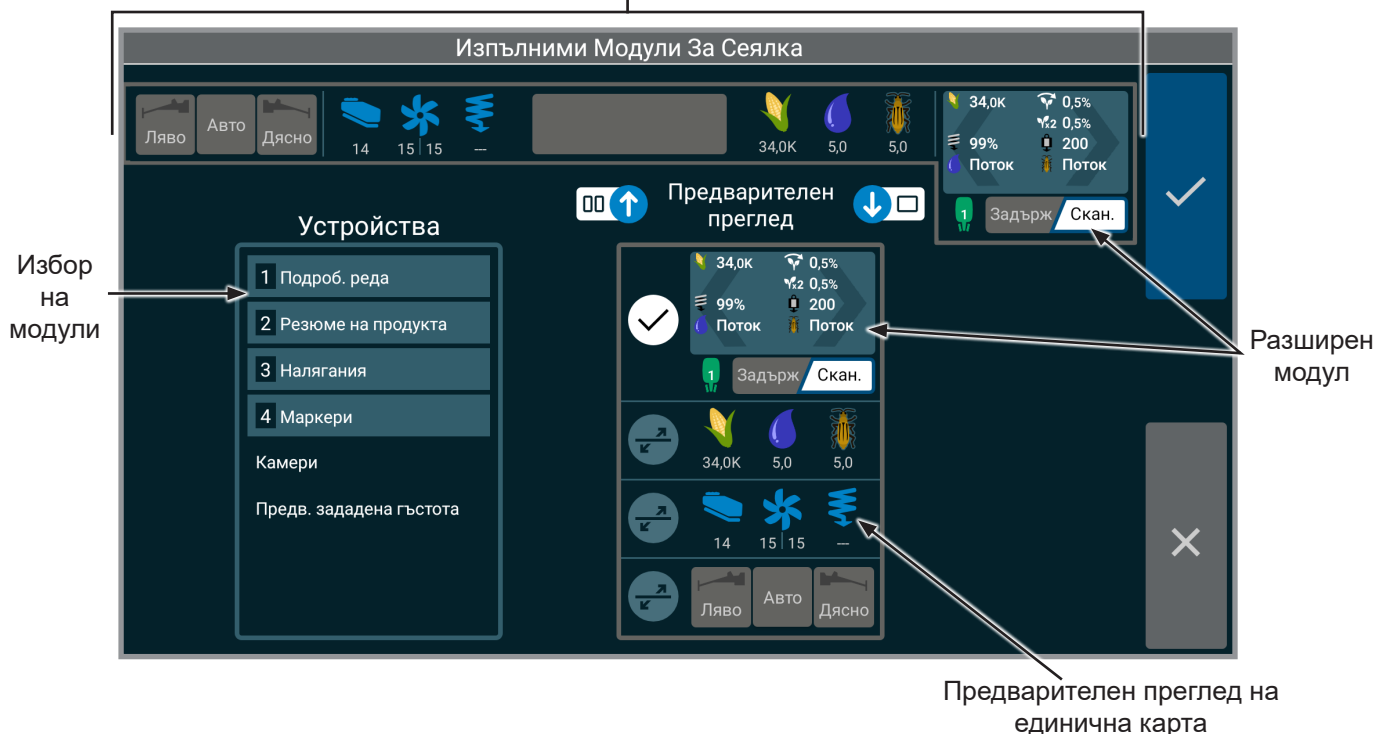

ЗАБЕЛЕЖКА: Модулът, който е избран под номер 1, ще бъде разширен на двойна карта, докато е разширен на единична карта.

НАСТРОЙКА НА ЗАДАНИЕТО - GPS

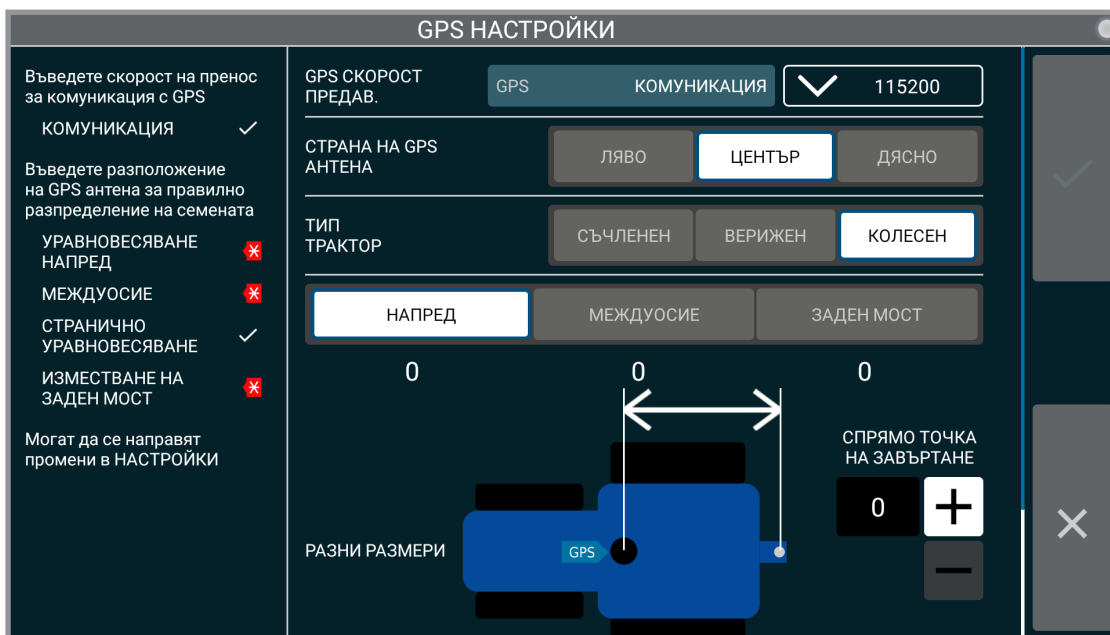

Настройка на GPS

GPS Скорост на предаване Задайте скоростта на предаване на GPS-а, за да отговаря на настройките на GPS-а.

ЗАБЕЛЕЖКА: Kinze препоръчва да конфигурирате скоростта на предаване на Вашия GPS приемник на 115200. Уверете се, че скоростта на предаване на Blue Vantage съвпада с Вашия приемник.

Страна на GPS антена. Променете настройките за местоположение на GPS антената.

Тип трактор. Промяна на типа трактор: Колесен, двуверижен, съчленен.

GPS уравнивания. Попълнете уравнивания между GPS приемника и различни точки на трактора.

БЕЛЕЖКА

Задайте GPS уравнивания с точни стойности за най-добра производителност на засаждане.

Забележка: Този екран няма да се появи, ако GPS вече е конфигуриран. Въпреки това общите настройки на GPS и трактора могат да бъдат контролирани от настройките. [\(Страница 66\)](#)

Вж. ["Фактори за резултати на GPS" на стр. 91](#) за по-подробна информация за GPS.

ИЗБОР НА ЗАДАНИЕ ЗА ЗАСАЖДАНЕ

Избор на Задание за Засаждане			
Култура	Име		Последно засаждане
2024			
 Слънчоглед	Фермер	Kinze	Вт, 16:01
	Ферма	North Liberty	01.10.2024
	Поле	Pond	3,0 акр
 Соя	Фермер	Kinze	Вт, 16:01
	Ферма	Williamsburg	01.10.2024
 Царевица	Фермер	Kinze	Вт, 15:59
	Ферма	North Liberty	01.10.2024
 Царевица	Фермер	Kinze	Вт, 15:02
	Ферма	Williamsburg	01.10.2024
	Поле	Demo Grounds	41,0 акр

Засаждане (Съществуващо задание)

От екрана Избор на задание за засаждане можете да изберете да възобновите предишно задание или да създадете ново задание. За да възобновите предварително създадено задание, изберете го от списъка и докоснете бутона приеми. Заданията са изброени в реда, в който са били последно засадени, като най-новите са в горната част на списъка.

Сортирайте по култура, име или последно засаждане, като докоснете „филтриране“. Ако GPS е активен, сортирането по критерия „най-близкият“, ще изведе всички задания въз основа на близостта до текущата GPS позиция.

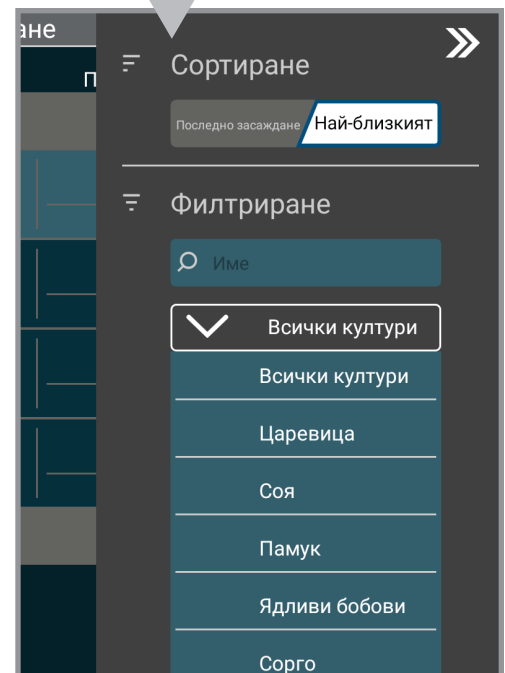

НАСТРОЙКИ ЗА ЗАДАНИЕ

Използвайте Настройки за задание, за да въведете цялата необходима информация за заданието. Правилната настройка на заданията е от решаващо значение за най-високата производителност на системата.

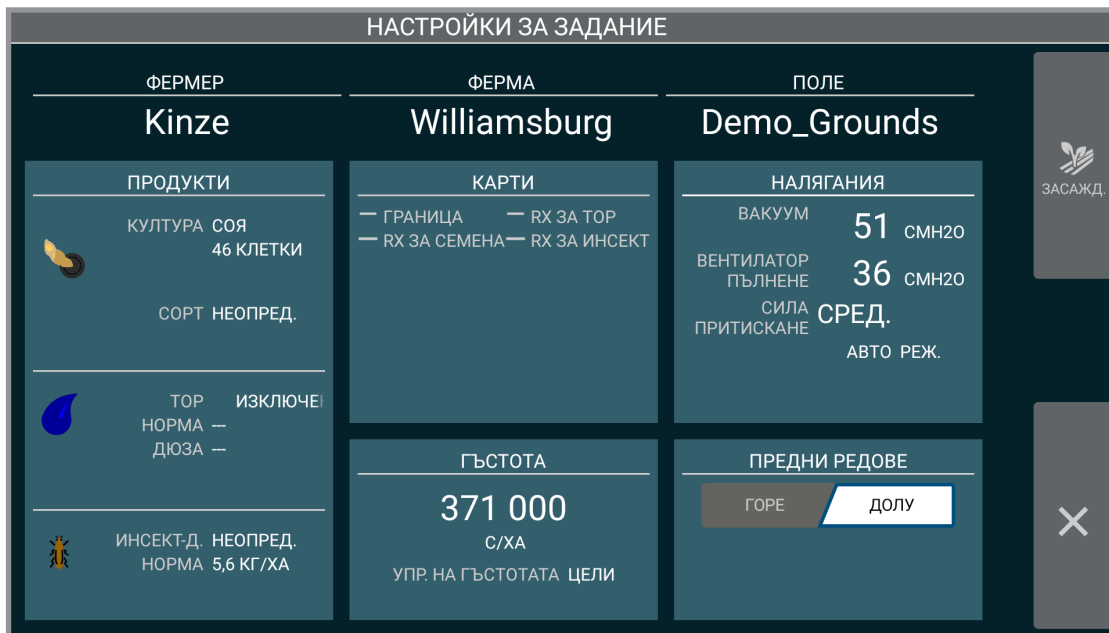

Настройки за задание

Екранът за настройки за задание дава възможност за предоставяне на подробна информация за задания като Продукти, Налягания и Гъстота.

Докоснете „фермер“, за да започнете настройка на заданието ([Страница 15](#))

Карти. ([Страница 20](#))

Продукти. ([Страница 16](#))

Гъстота. ([Страница 18](#))

Налягания. ([Страница 21](#))

Предни редове. Показва на системата дали предните редове са вдигнати или са в по-ниска позиция

ЗАБЕЛЕЖКА: Тези данни могат да бъдат достъпни и от екрана за управление. Допълнителни функции са достъпни на екрана за управление. ([Страница 74](#))

ЗАБЕЛЕЖКА: Когато добавяте ново задание, настройките ще бъдат по подразбиране спрямо предишното използвано задание. Вж. Фермер/Ферма/Поле; ([Страница 15](#)).

НАСТРОЙКА НА ЗАДАНИЕТО - ФЕРМЕР / ФЕРМА / ПОЛЕ

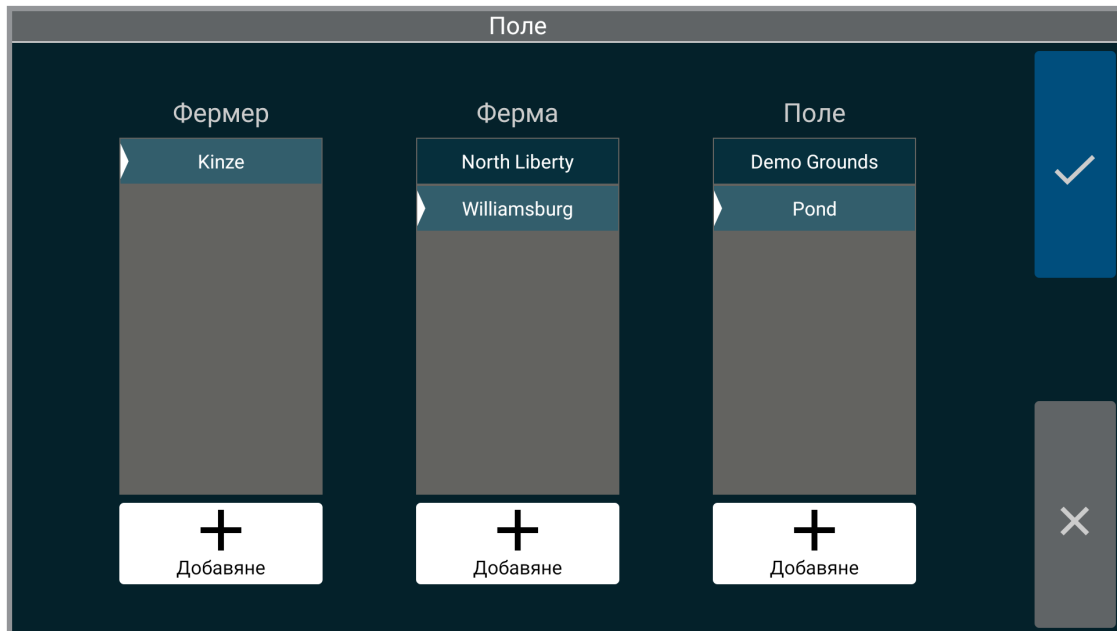

Добавяне на фермер, ферма и поле:

Докоснете „+ добавяне“.

Въведете информация за фермера с помощта на клавиатура.

ЗАБЕЛЕЖКА: Ако Фермер, Ферма и Поле не са добавени, те ще бъдат автоматично попълнени:

Фермер - „АНОНИМЕН“
Ферма - Текуща дата
Ферма - Текущо време

За редактиране/Изтриване на фермер, ферма или поле; Вж. [\(Страница 74\)](#).

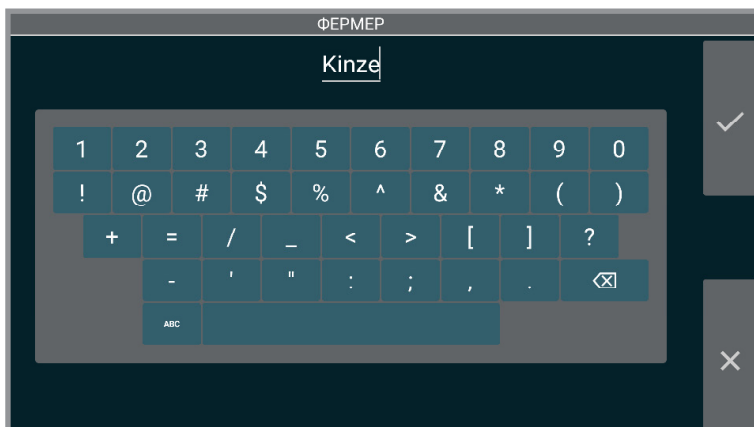
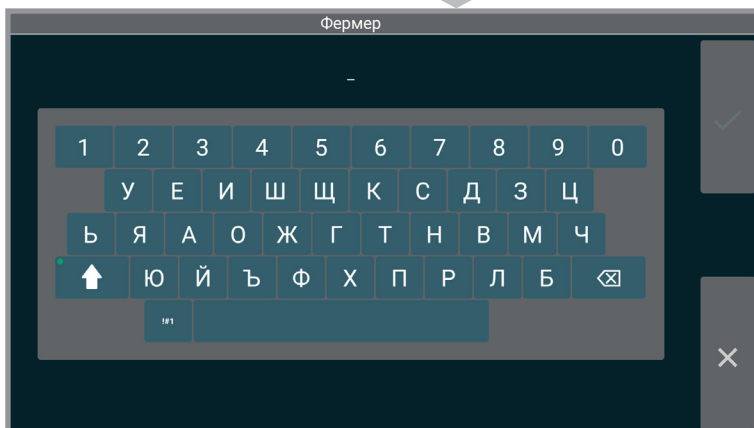

НАСТРОЙКА НА ЗАДАНИЕТО - ПРОДУКТИ

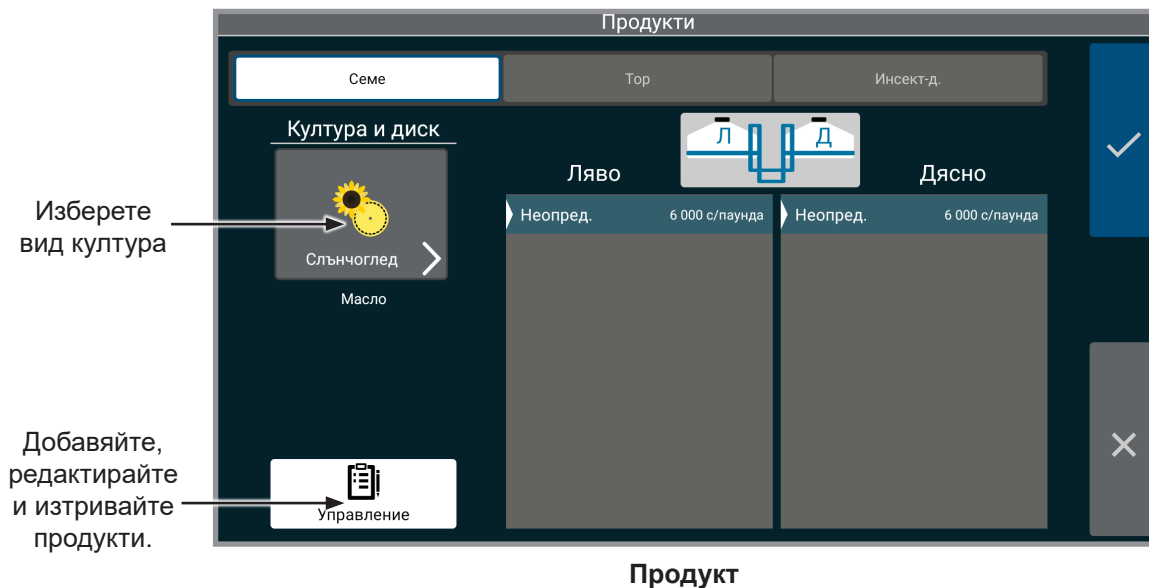

Култура и Диск. Изберете вид култура, след това изберете размер на диска.

ЗАБЕЛЕЖКА: Размерът на диска ще бъде достъпен за редактиране само ако има повече от една опция за избраната култура. Тя все пак ще бъде показана, ако има само една опция.

Бункери за семена. Изберете или добавете продукт за всеки бункер за семена.

ЗАБЕЛЕЖКА: Всяко въведено уникално семе е посочено под двата резервоара и може да бъде избрано независимо за всеки резервоар.

Тор / Инсектицид Показва текущия продукт и инструменти за добавяне на продукти и показване на карти по предписание. Включете или изключете системата с помощта на бутоните „Вкл./Изкл.“.

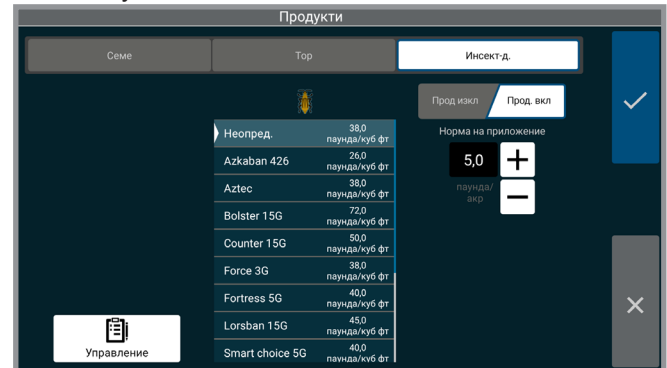
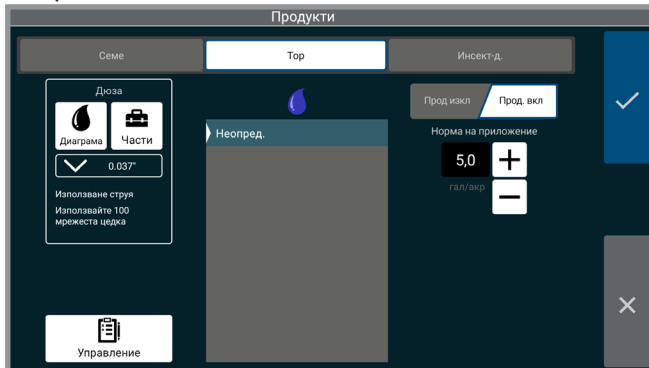

Отвор

Изберете размер на отвора, който се използва. Тази опция е достъпна само когато се използва диафрагмена помпена система, а не центробежна помпа.

Коефициент на загуби от GPS

Въведете скоростта на приложение, която да се прилага при загуба на GPS сигнал.

Показване на карта

Показва текущо избраната карта по предписание.

ЗАБЕЛЕЖКА: До всяка от гореизброените точки може да се достигне по време на засаждане (ако в момента данните за слоя показват „Тор“ или „Инсектицид“). Докоснете „Статус на слоевете“ за преглед.

Инсектицид „Manage“

Регулирайте плътността за по-точно прилагане на нормата. Направете проверка в работни условия, за да определите нормите на приложение:

1. Напълнете бункерите за инсектициди и/или хербициди.
2. Поставете контейнер под бункера, за да се улови инсектицидът.
3. Натискайте бутона за ръчно управление, докато не изтече времето. **ЗАБЕЛЕЖКА: Инсектицидът се подава при 25 оборота в минута за 10 секунди.**
4. Претеглете инсектицида в грамове.
5. Умножете грамовете по 1,1758, за да получите плътността.
6. Ако използвате няколко реда, усреднете тези числа, за да получите по-точна стойност.

ЗАБЕЛЕЖКА: Проверете калибрирането на всички редове.

НАСТРОЙКА НА ЗАДАНИЕТО - ГЪСТОТА

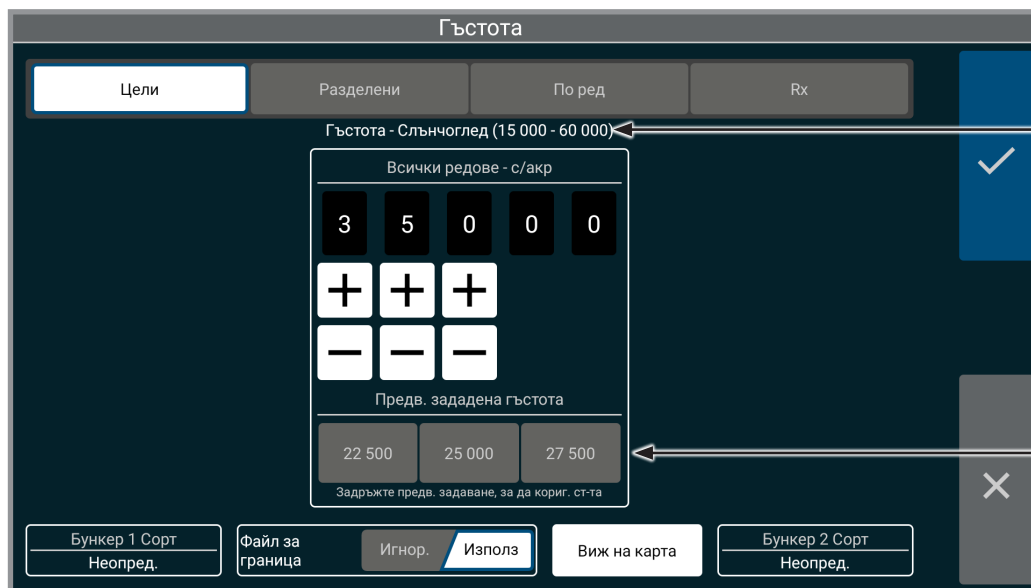

Диапазонът на гъстотата се определя въз основа на избора на култура.

Докоснете предварителна настройка, за да изберете бързо често използвана гъстота. Докоснете и задръжте един от бутоните на предварителната настройка, след като ръчно коригирате стойността в горните полета, за да съхраните предварително зададеното в това местоположение.

Гъстота

Изберете вид контрол на гъстотата от цели, разделени, по ред или Rx.

Разделяне на гъстотата (показано на фигурата вдясно) предоставя на оператора възможност за засаждане с различна скорост на всяка половина от сеялката.

ЗАБЕЛЕЖКА: Стойностите на гъстотата ще се запазват при всяко задание.

Гъстота по ред (показано на фигурата вдясно) предоставя на оператора възможност за засаждане на всеки отделен ред с различна скорост. Резюме на сеялката ще покаже текущото състояние и гъстотата за всеки ред, което позволява на оператора да приложи текущо зададената цяла гъстота към всеки ред. Превключвателят Ви позволява да включвате/ изключвате всеки отделен ред.

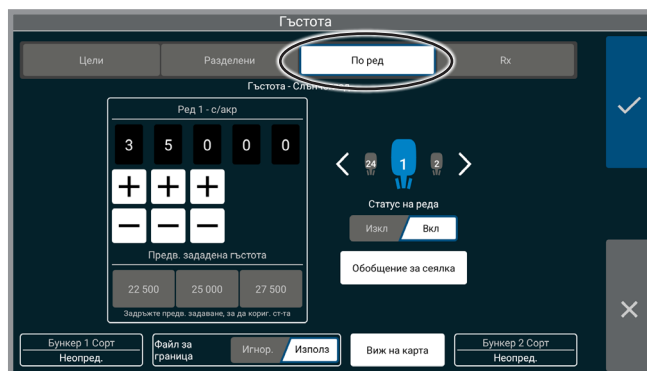
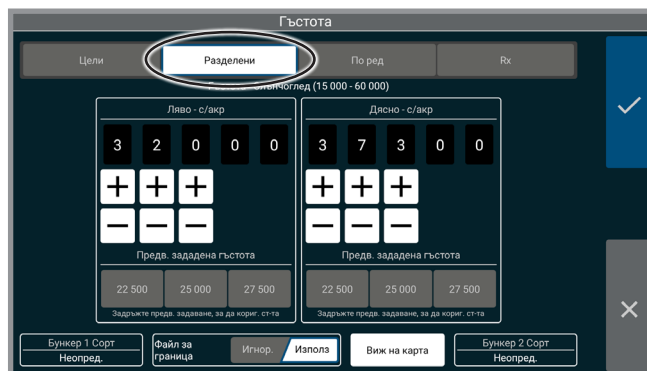

НАСТРОЙКА НА ЗАДАНИЕТО - ЦЕЛИ / РАЗДЕЛЕНИ / RX



Екранът с гъстотата ще предостави четвърто поле, ако е избран файл по предписание.

Коефициент на загуби от GPS. Въведете скоростта на приложение, която да се прилага при загуба на GPS сигнал.

Скорост извън RX. Въведете скоростта на приложение, която да се прилага извън зоните по предписание, но в границите.

Показване на карта. Показва текущо избраната карта по предписание и карта на границите. Изключете картата по предписание като промените вида на гъстотата.

Файл с граница. Вкл./Изкл. на граница.

Регулиране на RX. Всички RX гъстоти се променят в проценти. Регулирайте предписанието до 1% от първоначалното или до 199% от първоначалното.

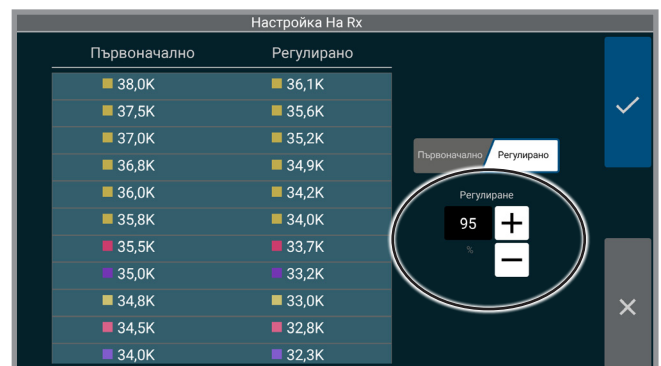

НАСТРОЙКА НА ЗАДАНИЕТО - ФАЙЛ С КАРТА



Изберете файл по предписание или граница, тогава приемете, за да продължите. Ако искате да премахнете файл по предписание и да продължите без предписание, не избирайте нищо и приемете.

ЗАБЕЛЕЖКА: Тези файлове се импортират чрез УПРАВЛЕНИЕ. ([Страница 74](#))

НАСТРОЙКА НА ЗАДАНИЕТО - НАЛЯГАНИЯ



Налягания

Въведете и приемете желаните налягания. Изберете "Диаграма", за да прегледате препоръчителните настройки.

ЗАБЕЛЕЖКА: Този екран може да се появи различно в зависимост от Вашата конфигурация.

Пълнене

Заданието може да бъде стартирано с изключен вентилатор за масово пълнене. **ЗАБЕЛЕЖКА:** Тази настройка не се запазва и трябва да бъде променяна всеки път, когато се въвежда задание.

Ако е инсталиран True Depth, са налични допълнителни контроли:

Автоматичен режим

Въвеждането задава желаното количество тегло на габаритното колело, което да се носи, докато се преминава през полето. Големината на приложената сила ще се регулира, за да се постигне това тегло върху габаритното колело.

Докато сте в автоматичен режим, има три предварителни настройки, от които можете да избирате. Предварителните настройки могат да бъдат променени след ръчна настройка на стойността, докоснете и задръжте един от бутоните на предварителната настройка, за да запазите желаната предварителна настройка.

Ръчен режим

Въвеждането е зададено количество приложена сила и не се регулира въз основа на натоварването на габаритното колело. Тази настройка поддържа същата приложена сила, независимо от условията, скоростта и т.н.



ЕКРАН НА ЗАСАЖДАНЕТО

Екран на засаждането Въведение. Екранът на засаждането предоставя значителна информация за засаждане, всичко в един дисплей. Налични са данни за общ изглед на полето, гъстотата и реда. Фермерът може също да следи скоростта и акрите, както и системните налягания или да докосне, за да контролира маркерите на редовете. Подробните данни за редовете също са достъпни за бърз поглед и могат да бъдат проучени подробно с докосване. Можете да отворите разделите за GPS, акри/скорост и легенда с данни за слоевете за повече съдържание.

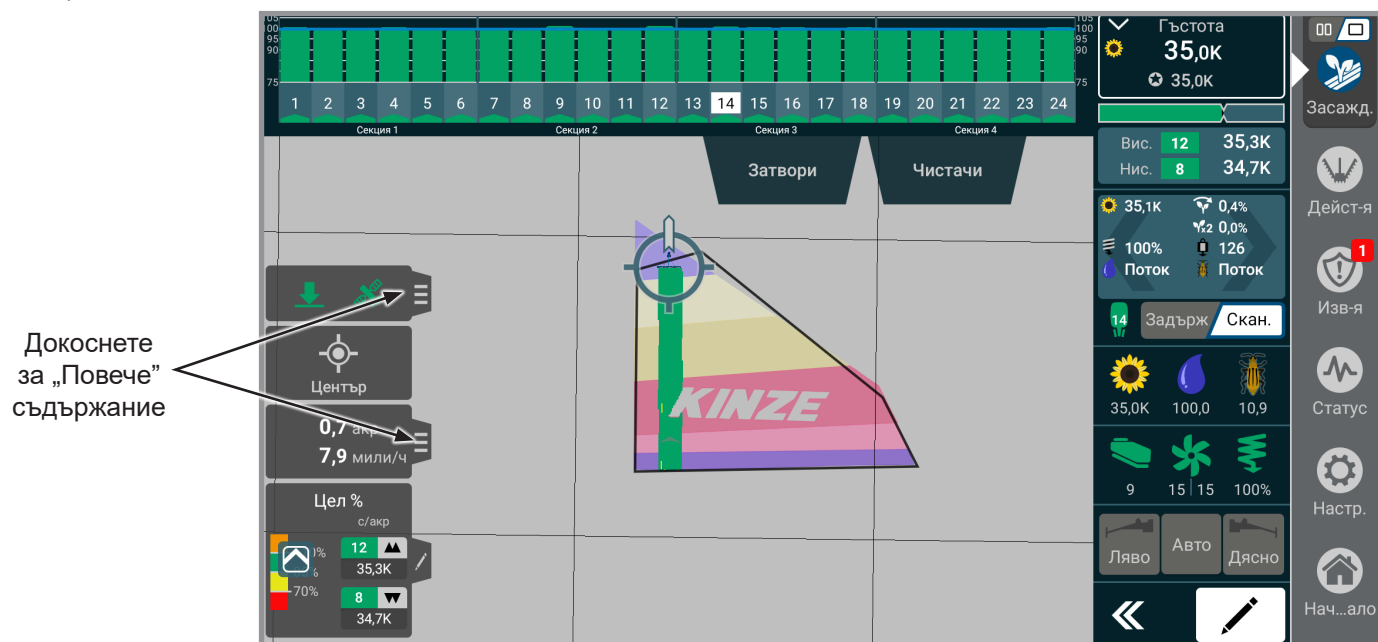

Подробности за реда. Показва отчитане на текущото състояние на отделен ред, включително информация за гъстотата, състояние на системата за наторяване и състояние на системата за инсектициди. Това поле ще се върти през всички редове, докато сканирането е активно, като се променя на всеки няколко секунди. Ще остане на един ред, когато е избрано задържане.

Налягания.

Вакуум	Показва нивата на налягане на вакуум.
Пълнене	Показва нивото на налягане на системата за зареждане на насипни материали
Сила на притискане	Показва количеството сила на притискане, която се упражнява върху редовете.

ЗАБЕЛЕЖКА: Ако действа хидравлична сила на притискане, вместо манометър за силата на притискане, ще се покаже „Процент на контакт със земя“.

Обобщение на продукта. Показва продукти, които се използват в момента.

Центриране/Увеличение на полето. Превключва между центриране на трактора/сеялката и увеличаване, за да се покаже цялото поле.

ЗАБЕЛЕЖКА: Увеличението на полето може да не показва точно големи или различни полета.

Единични/двойни карти. Превключване между изглед на единични и двойни карти. Избраните слоеве с данни ще останат същите и в двата изгледа. Ако даден модул е разширен в изглед на единична карта, той ще остане разширен и в изглед на двойна карта.

GPS. Показва статуса на GPS.

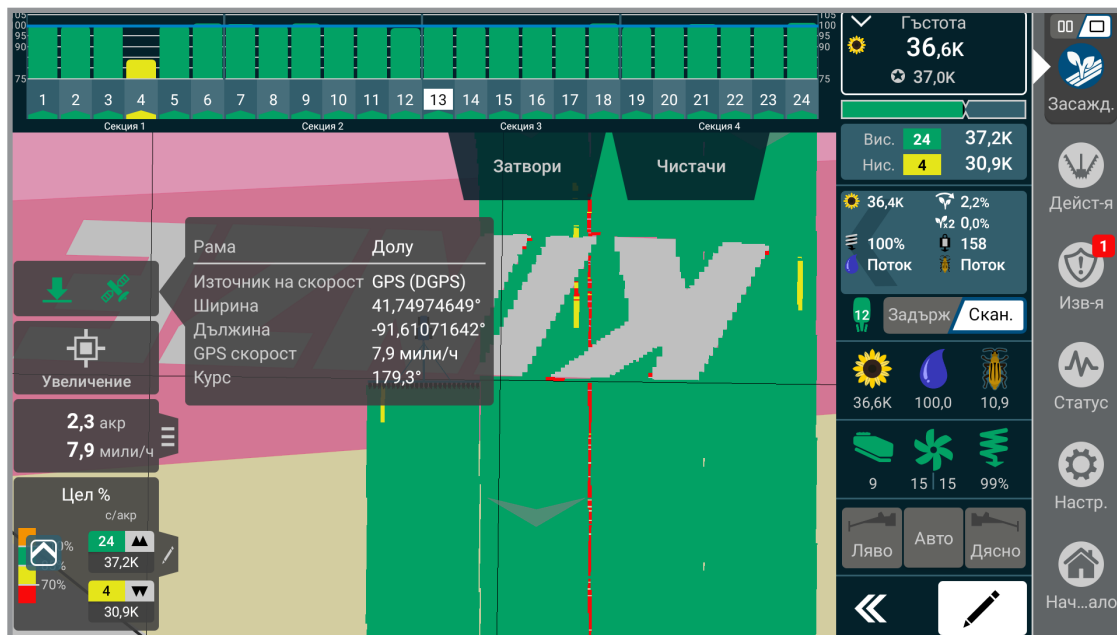

Чистачи на редове. Регулирайте налягането на чистачите на редове. Могат да бъдат редактирани и запазени предварителни настройки.

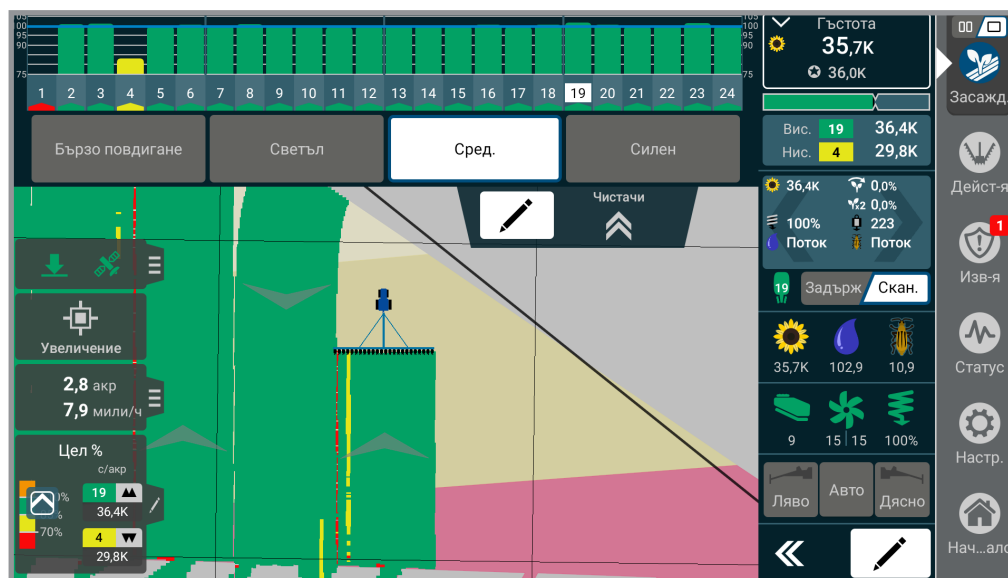

Избор за чистач на редове:

ЗАБЕЛЕЖКА: Подробна информация за настройките и експлоатационните параметри на чистачите на редове е посочена в ръководството за работа.

Бързо вдигане	Всички чистачи на редове се вдигат догоре.
Лека настройка	Най-лекият наличен избор.
Средна настройка	Средният наличен избор.
Тежка настройка	Най-тежкият наличен избор.

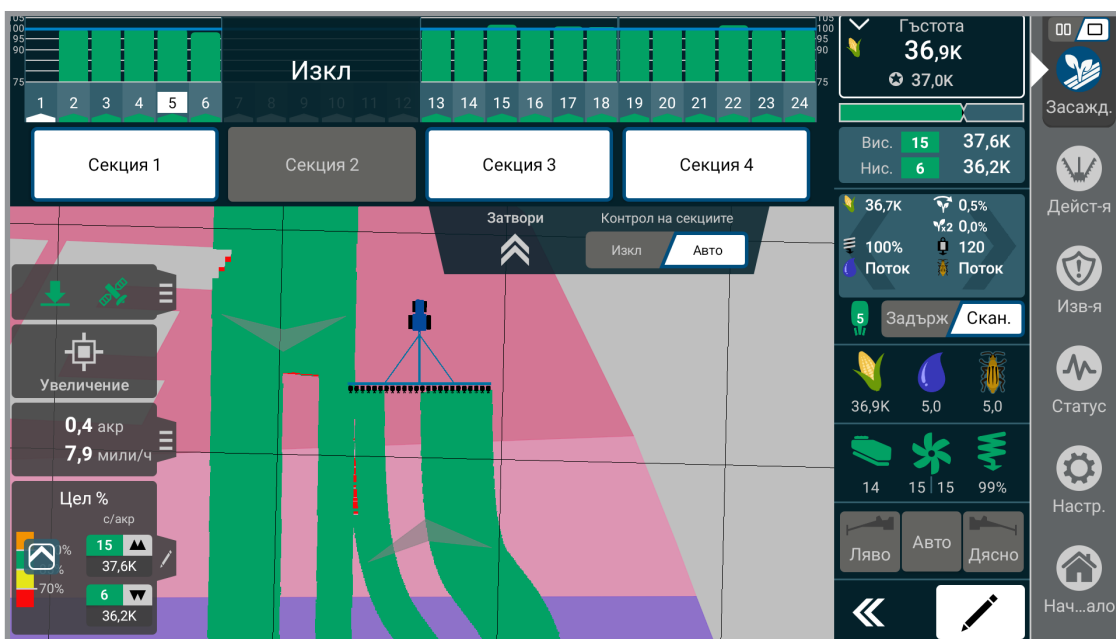

Затвори. Предоставя възможност за ръчно деактивиране на доставката на семена по секции. Ръчното управление е винаги активирано и потребителят може да избере дали има една, две или четири секции от страницата с настройки.

ЗАБЕЛЕЖКА: Други секции все още ще извършват автоматично управление на секциите, ако функцията за автоматично управление на секции е активирана. По този начин автоматичното управление на секциите може да бъде активирано/деактивирано.

Автоматично управление на секциите. Контролира дали Автоматично управление на секцията е деактивирано или активирано. Това позволява ръководен контрол на GPS-а или ред „вкл./изкл.“ при влизане или излизане от вече засадена зона или граница.

Скорост/Акри. Показва текущата скорост, действително засадените акри, производителността и избрания брояч. Докоснете за Акри до изпраждане, тегло, GPS. Докоснете брояча, за да преминете към екрана на брояча.

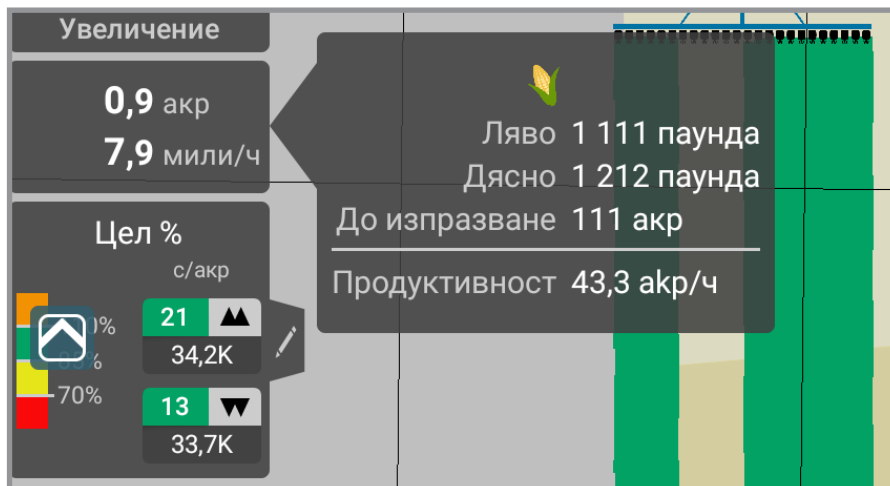

Карта. Показва текущия работен напредък. Показва също картата по предписание и границите на картата, когато е приложимо.

Маркери. Позволява на потребителя да активира левия и десния маркери. Включва автоматична функция за автоматично превключване на маркери при вдигане на рамата за инструменти.

ЗАБЕЛЕЖКА: Електрониката не контролира повдигането на маркерите. Тя само активира разгръщането. И двата маркера могат да бъдат повдигнати с помощта на хидравликата. И двата могат да бъдат спуснати, но трябва да бъдат спуснати поотделно.

ЗАБЕЛЕЖКА: Маркерът не е активиран, докато изображението стане зелено.

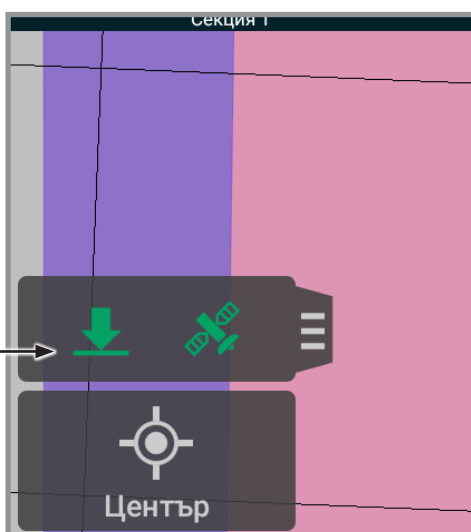
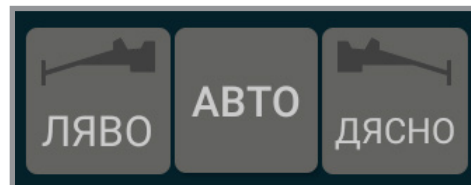

Рама за инструменти. Показва текущия статус на превключвателя на инвентар.

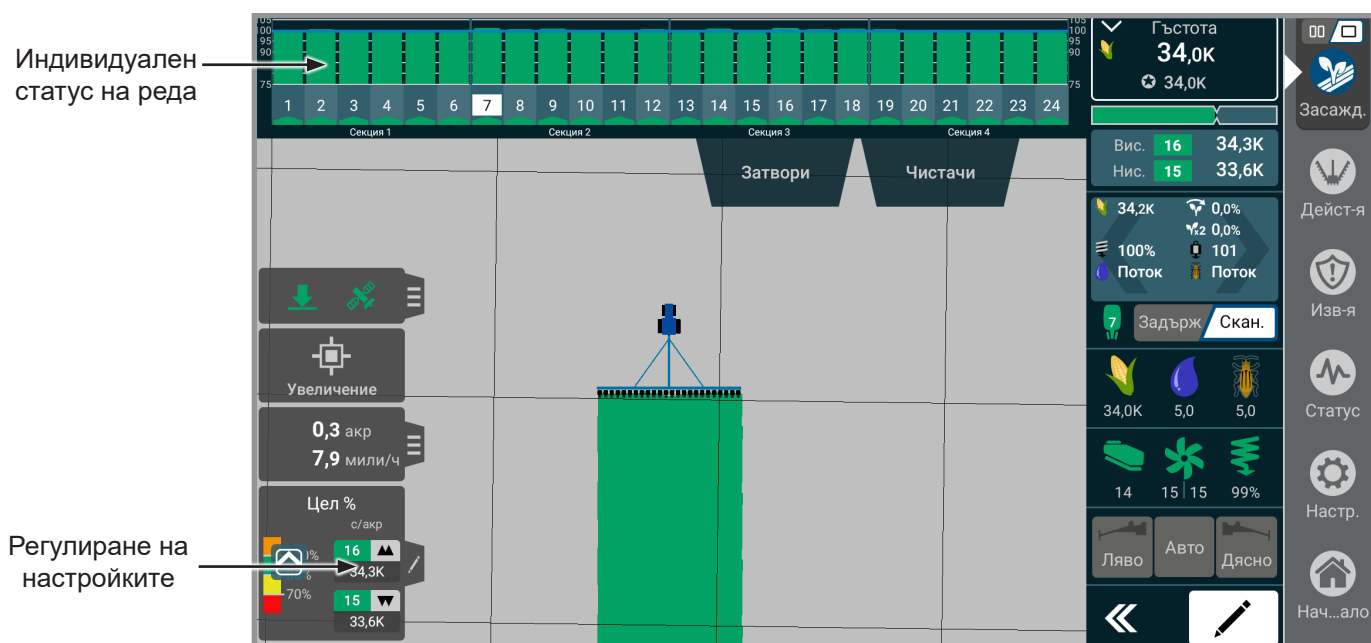

Индивидуален статус на реда. Показва се в горната част на екрана, обикновено показвайки стълбовидна диаграма . Показва информация по редове в зависимост от текущо избрания слой на картата.

Цел % - Показва средната гъстота за цялата сеялка в горната дясна част. Показва се гъстотата ред по ред и се различава в зависимост от текущия тип контрол на гъстотата (цяло, разделено, по предписание). Синята линия представлява целевата гъстота. Лентите представляват реалната гъстота на редовете и са оцветени, както следва:

Оранжев	Във висок диапазон (над високия праг)
Зелен	В добър диапазон (над добрия праг и под високия праг)
Жълт	В предупредителен диапазон (над ниския праг и под добрия праг)
Червен	В диапазон на грешка (под ниския праг)

Високият и ниският праг могат да се коригират в настройките на известията. Добрият праг се изчислява като половината между ниския и 100%. Настройките могат да се регулират директно от легендата на картата.

ЗАБЕЛЕЖКА: Точност на гъстота = 100% + % от дублиранията - % от пропуските.

Точност на засаждане - Показва колко последователно изсяващият апарат доставя семена.

Зелен	В добър диапазон (над добрия праг)
Жълт	В предупредителен диапазон (между ниския праг и добрия праг)
Червен	В диапазон на грешка (под ниския праг)

Ниският праг може да се коригира в настройките на известията. Добрият праг се изчислява като половината между ниския и 100%. Настройките могат да се регулират директно от легендата на картата.

ЗАБЕЛЕЖКА: Точност на засаждане = 100% - % от дублиранията - % от пропуските.

Данни за слоеве. Показва статуса на текущо избраните данни за слой. Докосването до статус на слоя ще Ви позволи да изберете желанния слой за преглед или редактиране.

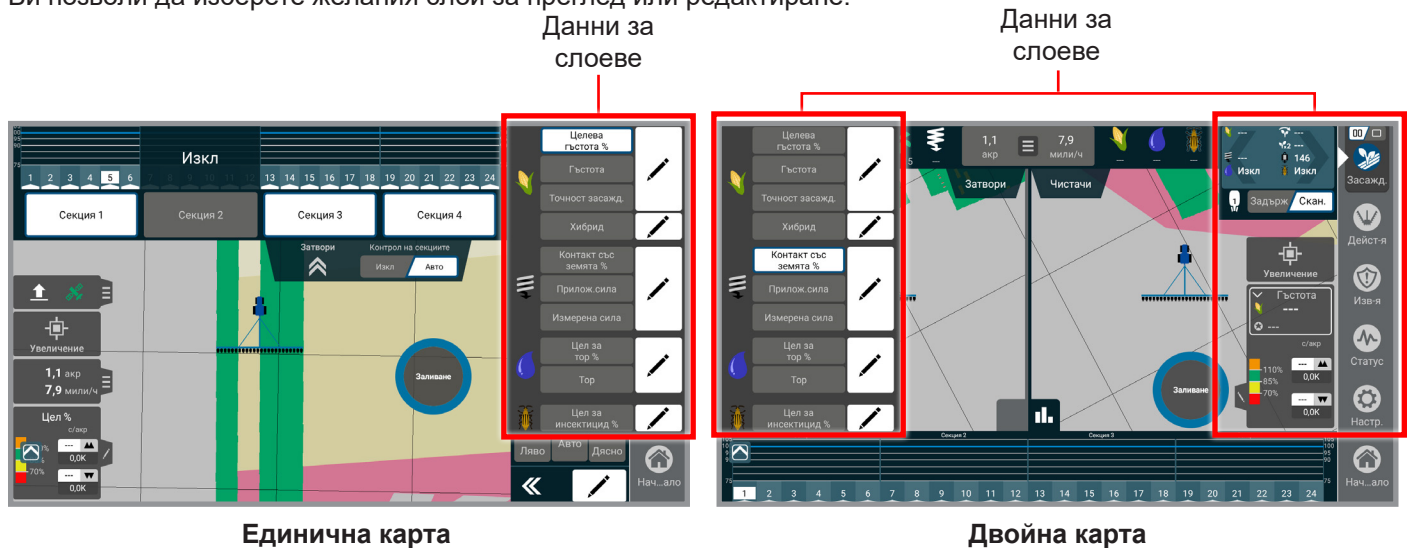

Целева гъстота % - Показва целевата гъстота %.

Гъстота - Реална засадена гъстота

ЗАБЕЛЕЖКА: Стълбовите диаграми на статуса на индивидуален ред ще покажат целевата гъстота %.

Хибрид/Сорт - Показва приложените Хибриди/Сортове.

ЗАБЕЛЕЖКА: Стълбовите диаграми на статуса на индивидуален ред ще покажат целевата гъстота %.

Точност на засаждане - Показва колко последователно изсяващият апарат доставя семена.

Контакт със земята % - Показва колко последователно габаритните колела са в контакт със земята. Приложимо само с True Depth 12".

Приложена сила - Показва колко сила се прилага. Приложимо само с True Depth 12".

Измерена сила - Показва товарът, отчетен от габаритните колела. Приложимо само с True Depth 12".

Цел за тор % - Показва общия коефициент на системата, индивидуалния поток или липсата на поток.

ЗАБЕЛЕЖКА: Ще стане червен ако няма поток.

Тор - Показва реалният приложен коефициент.

Цел за инсектицид % - Показва приложението и целевия %.

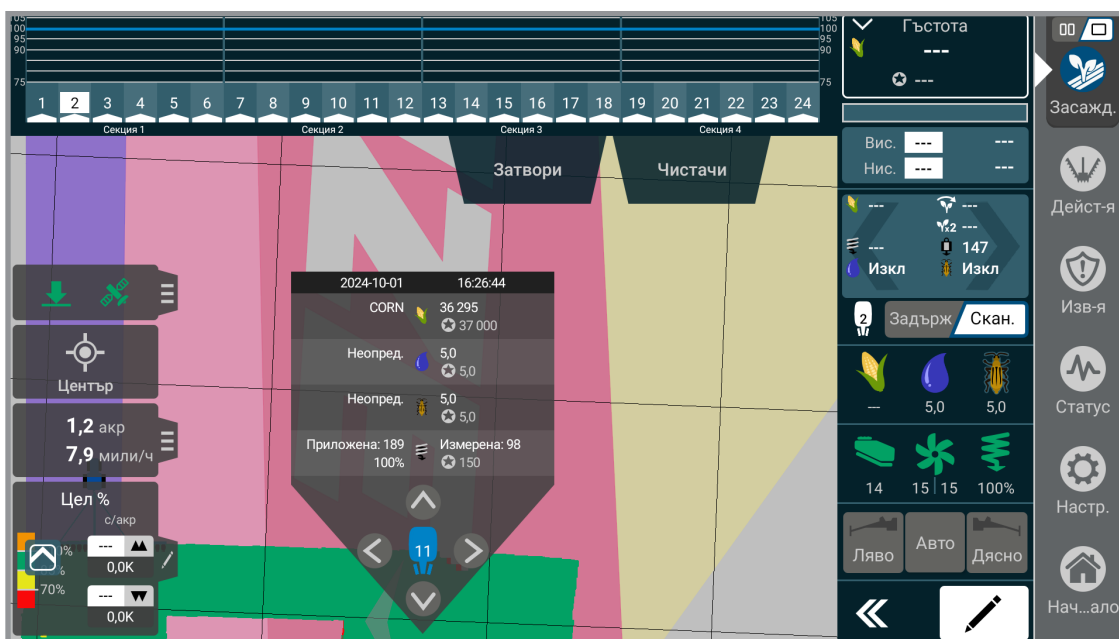

Подробности на картата. Докосването на място върху картата за засаждане, което има свързани с него данни (или приложени данни, или данни по предписание), ще покаже информация за тази точка. Информацията включва целевите и прилаганите коефициенти за всички приложени продукти.

ЗАБЕЛЕЖКА: Когато разглеждате задание в раздел Управление, докосването на картата също ще изведе поле подробности на картата. Раздел Управление подробностите на картата ще покаже цялата съща информация, каквато се получава при засаждането, плюс данните за местоположението (географска ширина, дължина, скорост и направление) на точката.

Дефинирани от потребителя легенди. Докоснете иконата за редактиране за дефинираните легенди, което позволява бързо превключване на цветовете и бързо преназначаване на картата върху картата на гъстотата и картата за наторяване.

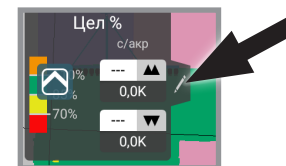

Автоматичен обхват. Регулира легендата в зависимост от текущата целева гъстота. Ако промените гъстотата, можете отново да изберете бутона за автоматичен обхват, за да регулирате автоматично легендата, така че да отговаря по-добре на текущата гъстота.

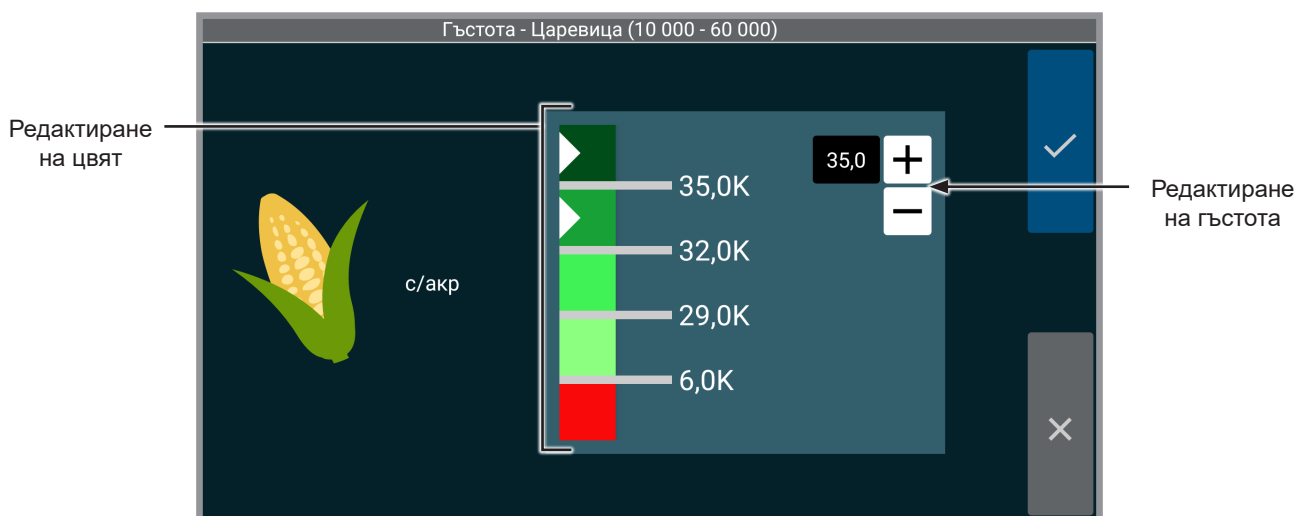

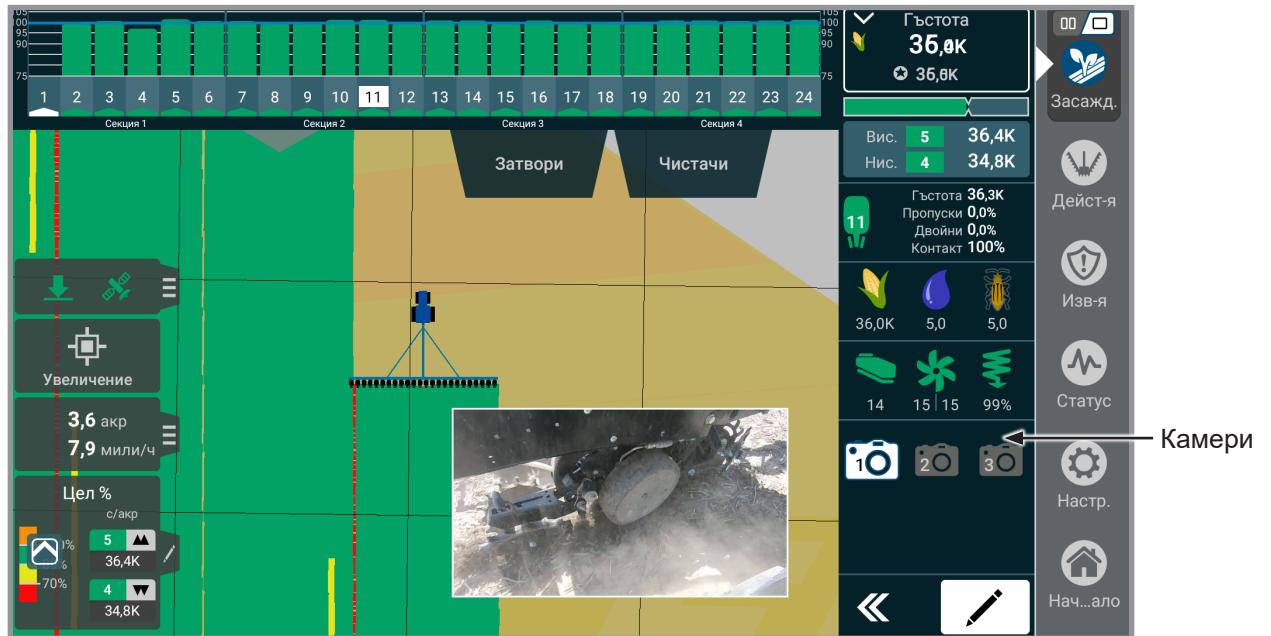

Камери. Камерата(ите) може(гат) да бъде(ат) достъпна(и) по време на засаждането. Камерата(ите) може(гат) да се гледа(т) на цял екран или на четвърт от картата. Докоснете видео от камерата, за да превключите изгледите. Показвайте видео в различни ъгли на екрана, като докоснете видео. За да видите друга камера (ако е приложено), докоснете желаната камера от списъка. Камерите могат да бъдат добавени към началния екран, [Вж. „Модули за засаждане“ на стр. 11](#) за повече информация.

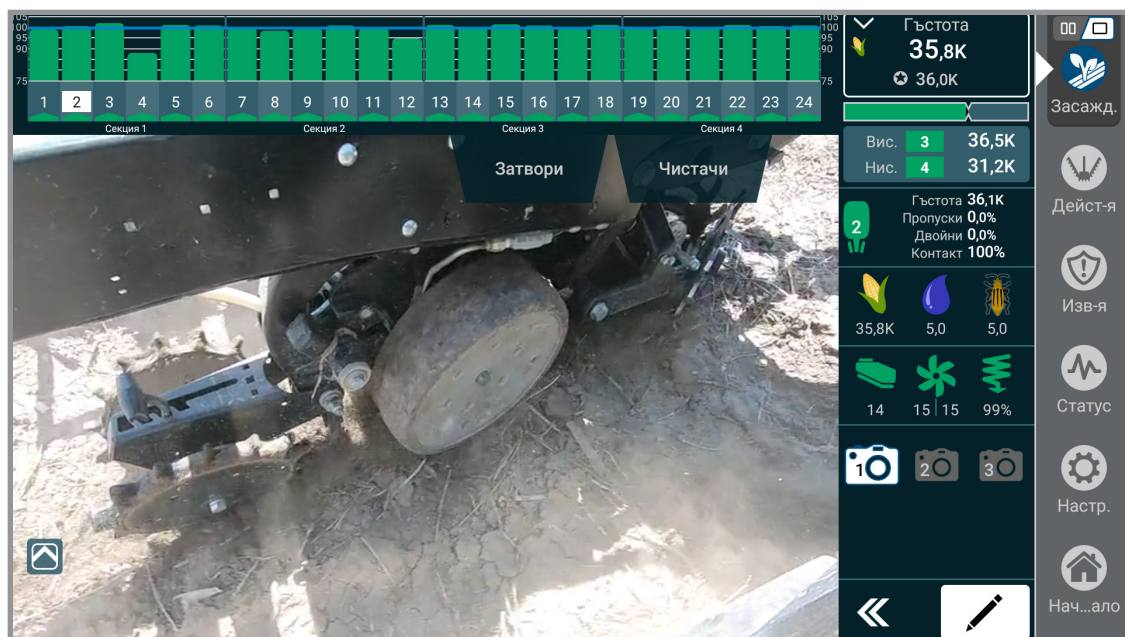

ДЕЙСТВИЯ - ВЪВЕДЕНИЕ

Менюто Действия съдържа всички контроли, необходими за преместване на компоненти на сеялката. Тези опции ще бъдат различни в зависимост от модела на сеялката. Уверете се, че правите справка в страниците на това ръководство, специфични за Вашата сеялка.

ТАБЛО

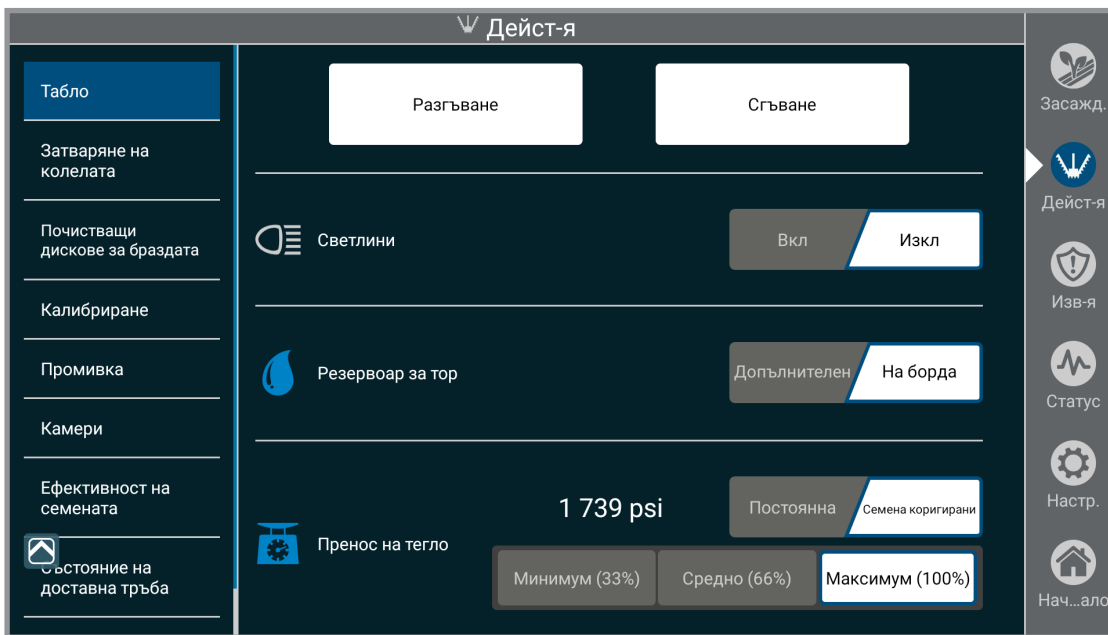

Табло

Разгъване или сгъване.

Модел	Разгъване	Сгъване
3660 / 3665 / 3605 / 5670	Стр. 31	Стр. 32
4900 / 4905 / 5900	Стр. 33	Стр. 35
4700 / 4705 / 4800 / 4805 / 5700	Стр. 37	Стр. 38

Светлини. Включва и изключва работните светлини на сеялката.

Резервоар за тор. Опцията за резервоар за тор е приложима само за сеялките Blue Vantage с монтирана диафрагмена помпена система. Поддържат се спомагателни резервоари, които ще потиснат известията за ниско ниво в резервоара, появяващи се за съхранението на тор в машината.

ЗАБЕЛЕЖКА: За да се регулира позицията на машината/спомагателната система, потребителят трябва да премести лостовете.

Нивелиране на резервоара за тор. Включва или изключва нивелирането на резервоара. Това се предлага само за модел 5670 с фабрично монтиран тор за диафрагмена помпа. Когато е активирана, диафрагмената помпа ще поддържа еднакви нива на течността във всеки резервоар по време на засаждане и пълнене на сеялката, като регулира потока на засмукване и разбъркване.

Пренос на тегло.

Постоянно - осигурява постоянно налягане в цилиндрите за притискане на крилата.

Семена коригирани - осигурява променливо налягане в цилиндрите за притискане на крилата в зависимост от теглото в резервоарите за пълнене.

Максимум, средно и минимум - налични са както за настройките „Постоянно“, така и за настройките „Семена коригирани“, като се осигурява възможност за увеличаване и намаляване на притискащата сила на крилото.

РАЗГЪВАНЕ - МОДЕЛ 3660, 3665, 3605 И 5670 ПОВДИГАНЕ & ЗАВЪРТАНЕ

БЕЛЕЖКА

НЕ сгъвайте и разгъвайте сеялката без сеялка, прикрепена към трактор. НЕ разкачвайте сеялката от трактора, освен ако не е напълно сгъната за транспорт или напълно разгъната с единици за засаждане, спуснати до земната повърхност.



ПРЕДУПРЕЖДЕНИЕ

Неправилната експлоатация или работа с техниката може да доведе до смърт или сериозно нараняване. Уверете се, че в района на подвижните части на сеялката няма никой.

Разгъване

Повдигане на сеялката преди работа

	Завъртане на рамата за инструменти	Позиция на засаждане
	Спускане на рамата за инструменти	Сеялка напълно повдигната
	Освобождение на ключалките на крилото	Теглич напълно изгънат
	Прибиране на теглича	Теглич напълно изгънат

✓

ЗАБЕЛЕЖКА:

Приложимо само за модел 5670 - по време на процеса на разгъване/сгъване сензорите за сгъване ще предупреждават потребителя, ако операцията се извършва извън последователността или ако има потенциален сблъсък на части на сеялката. Елементите за статуса вдясно ще се осветят в зелено, когато функцията е била засечена напълно.

Поставете сеялката на относително равно открито място. Избягвайте райони с бразди и др.

1. Отстранете и запазете предпазния щифт на теглича.
2. Отстранете и запазете блокиращия щифт на транспортния фиксатор.
3. Отстранете и запазете предпазното блокиращо устройство.
4. Натиснете и задръжте „Завъртане на рамата за инструменти“. Работете с характерното хидравлично управление на трактора, докато сеялката напълно се завърти в полево положение. Транспортният фиксатор ще се освободи автоматично.
5. Натиснете и задръжте „Спускане на рамата за инструменти“. Работете с характерното хидравлично управление на трактора, за да спуснете напълно сеялката на централна стойка.
6. Работете с хидравлично управление, за да повдигнете сеялката като използвате повдигащия механизъм.
7. Натиснете и задръжте „Освобождение на ключалките на крилото“. Работете с характерното хидравлично управление на трактора, за да освободите ключалките на крилото.
8. Натиснете и задръжте „Прибиране на теглича“. Работете с характерното хидравлично управление на трактора, за да приберете напълно теглича. Фиксаторът на теглича автоматично се включва.
9. Спуснете сеялката до земната повърхност.
10. Свалете блокиращите устройства на маркера.

СГЪВАНЕ - МОДЕЛ 3660, 3665, 3605 И 5670 ПОВДИГАНЕ & ЗАВЪРТАНЕ

БЕЛЕЖКА

НЕ сгъвайте и разгъвайте сеялката без сеялка, прикрепена към трактор. НЕ разкачвайте сеялката от трактора, освен ако не е напълно сгъната за транспорт или напълно разгъната с единици за засаждане, спуснати до земната повърхност.



ПРЕДУПРЕЖДЕНИЕ

Неправилната експлоатация или работа с техниката може да доведе до смърт или сериозно нараняване. Уверете се, че в района на подвижните части на сеялката няма никой.

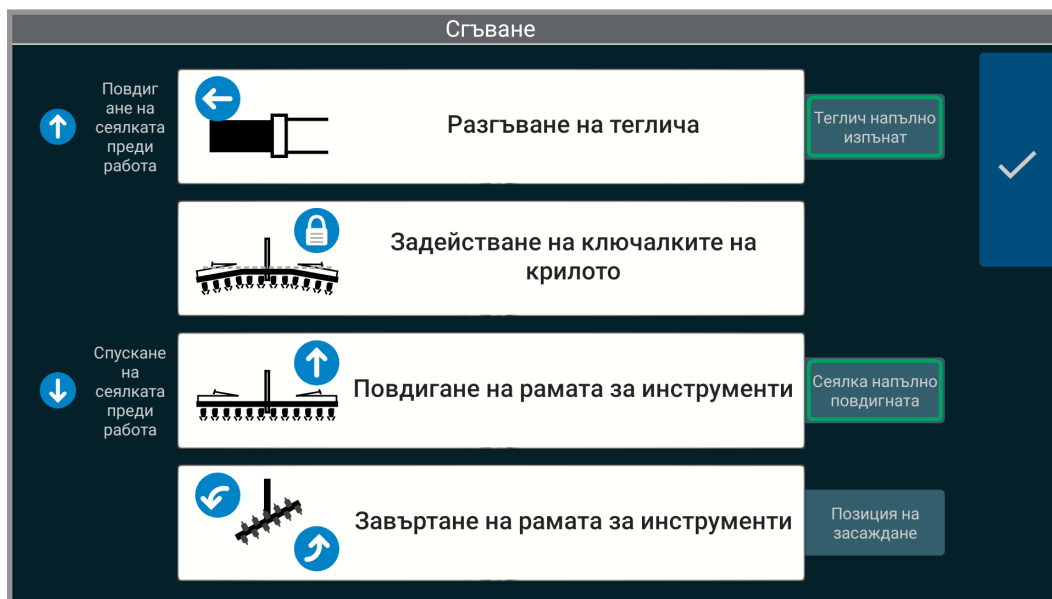

ЗАБЕЛЕЖКА:

Приложимо само за модел 5670 - по време на процеса на разгъване/сгъване сензорите за сгъване ще предупреждават потребителя, ако операцията се извършва извън последователността или ако има потенциален сблъсък на части на сеялката. Елементите за статуса вдясно ще се осветят в зелено, когато функцията е била засечена напълно.

Поставете сеялката на относително равно открито място. Избягвайте райони с бразди и др.

1. Монтирайте блокиращите устройства на маркерите.
2. Работете с хидравлично управление, за да повдигнете сеялката като използвате повдигачия механизъм.
3. Натиснете и задръжте „Разгъване на теглича“. Работете с хидравлично управление, за да удължите напълно теглича. Фиксаторът на теглича автоматично се включва.
4. Натиснете и задръжте „Задействане на ключалките на крилото“. Работете с хидравлично управление.
5. Спуснете сеялката до земната повърхност.
6. Натиснете и задръжте „Повдигане на рамата за инструменти“. Работете с хидравлично управление, за да повдигнете напълно сеялката на централна стойка.
7. Натиснете и задръжте „Завъртане на рамата за инструменти“. Работете с хидравлично управление, за да завъртите сеялката в транспортна позиция. Транспортният фиксатор се включва автоматично.
8. Монтирайте предпазното блокиращото устройство.
9. Монтирайте предпазния щифт на скачващия механизъм.
10. Монтирайте блокиращия щифт на транспортния фиксатор.

РАЗГЪВАНЕ - МОДЕЛ 4900, 4905, И 5900 С ПРЕДНО СГЪВАНЕ

БЕЛЕЖКА

Тракторът трябва да е в неутрална позиция и да е оставен свободно да върви при разгъване, за да се предотврати повреда на оборудването, особено при леки условия или когато е натоварен със семена. Използвайте помощната система на трактора, ако е необходимо, за да улесните разгъването и да намалите напрежението върху компонентите на рамката и транспорта.

БЕЛЕЖКА

НЕ сгъвайте и разгъвайте сеялката без сеялка, прикрепена към трактор. НЕ разкачвайте сеялката от трактора, освен ако не е напълно сгъната за транспорт или напълно разгъната с единици за засаждане, спуснати до земната повърхност.



ПРЕДУПРЕЖДЕНИЕ

Неправилната експлоатация или работа с техниката може да доведе до смърт или сериозно нараняване. Уверете се, че в района на подвижните части на сеялката няма никой.



РАЗГЪВАНЕ - МОДЕЛ 4900, 4905 И 5900 С ПРЕДНО СГЪВАНЕ (ПРОДЪЛЖЕНИЕ)

1. Отстранете блокиращите устройства.
2. Натиснете и задръжте „Завъртане на ос за транспортиране“. Работете с характерното хидравлично управление на трактора, за да спуснете оста за транспортиране в полево положение за завъртане.
3. Натиснете и задръжте „Спускане на колелата на крилото“. Работете с характерното хидравлично управление на трактора, за да спуснете колелата на крилото в полево положение за завъртане.
4. Натиснете и задръжте „Спускане на скачващия механизъм“. Работете с характерното хидравлично управление на трактора, за да откачите крилата.
5. Натиснете и задръжте „Разгъване“. Работете с характерното хидравлично управление на трактора, за да преместите крилото навън, далеч от трактора. Сеялката е напълно разгъната, когато колянните крила са фиксирани в Н-рамата.

Забележка: Дайте трактора назад и бавно назад, когато разгъвате, за да предотвратите повреда на рамото на колелото.

6. Спуснете сеялката и задръжте хидравличния лост за още 30 секунди, за да синхронизирате подемните цилиндри.
7. Ако са оборудвани с маркери за редове, отстранете блокиращите устройства и поставете в позиция за съхранение.
8. Спуснете скачващия механизъм, за да изравни машината по време на засаждане.

СГЪВАНЕ - МОДЕЛ 4900, 4905 И 5900 С ПРЕДНО СГЪВАНЕ

БЕЛЕЖКА

Тракторът трябва да е в неутрална позиция и да е оставен свободно да върви при сгъване, за да се предотврати повреда на оборудването, особено при леки условия или когато е натоварен със семена или тор. Използвайте помощната система на трактора, ако е необходимо, за да улесните сгъването и да намалите напрежението върху компонентите на рамката и транспорта.

БЕЛЕЖКА

НЕ сгъвайте и разгъвайте сеялката без сеялка, прикрепена към трактор. НЕ разкачвайте сеялката от трактора, освен ако не е напълно сгъната за транспорт или напълно разгъната с единици за засаждане, спуснати до земната повърхност.



ПРЕДУПРЕЖДЕНИЕ

Неправилната експлоатация или работа с техниката може да доведе до смърт или сериозно нараняване. Уверете се, че в района на подвижните части на сеялката няма никой.



СГЪВАНЕ - МОДЕЛ 4900, 4905 И 5900 С ПРЕДНО СГЪВАНЕ (ПРОДЪЛЖЕНИЕ)

1. Ако е оборудван с маркери за редове, отстранете блокиращите устройства от хранилището и ги монтирайте на маркера на лостовете на цилиндъра .
2. Поставете сеялката в полево положение за завъртане.
3. Натиснете и задръжте “Повдигане на скачващия механизъм” (ако е наличен в оборудването). Работете с характерното хидравлично управление на трактора, за да повдигнете теглича, за да нивелирате рамата на сеялката.
4. Натиснете и задръжте “Сгъване”. Работете с характерното хидравлично управление на трактора, докато 2 куки са над върха на вътрешния скачващ механизъм.

Забележка: Ако е необходима помощна система на трактора, дайте трактора напред и бавно се придвижвайте напред при сгъване, за да предотвратите повреда на рамото на колелото.

5. Натиснете и задръжте “Повдигане на скачващия механизъм” (ако е наличен в оборудването). Работете с характерното хидравлично управление на трактора, за да повдигнете напълно теглича, за да заключите крилата на местата им.
6. Натиснете и задръжте бутона “Завъртане на ос за транспортиране” . Работете с характерното хидравлично управление на трактора, за да повдигнете оста за транспортиране до някоя от височините в транспортно положение.
7. Натиснете и задръжте “Повдигане на колелата на крилото”. Работете с характерното хидравлично управление на трактора, за да повдигнете колелата на крилото транспортно положение.
8. Монтирайте блокиращия щифт на теглича (ако е наличен в оборудването).
9. Монтирайте блокиращите устройства.

РАЗГЪВАНЕ - МОДЕЛ 4700, 4705, 4800, 4805 И 5700 С ПРЕДНО СГЪВАНЕ

БЕЛЕЖКА

Тракторът трябва да е в неутрална позиция и да е оставен свободно да върви при сгъване, за да се предотврати повреда на оборудването, особено при леки условия или когато е натоварен със семена или тор. Използвайте помощната система на трактора, ако е необходимо, за да улесните сгъването и да намалите напрежението върху компонентите на рамката и транспорта.

БЕЛЕЖКА

НЕ сгъвайте и разгъвайте сеялката без сеялка, прикрепена към трактор. НЕ разкачвайте сеялката от трактора, освен ако не е напълно сгъната за транспорт или напълно разгъната с единици за засаждане, спуснати до земната повърхност.



ПРЕДУПРЕЖДЕНИЕ

Неправилната експлоатация или работа с техниката може да доведе до смърт или сериозно нараняване. Уверете се, че в района на подвижните части на сеялката няма никой.

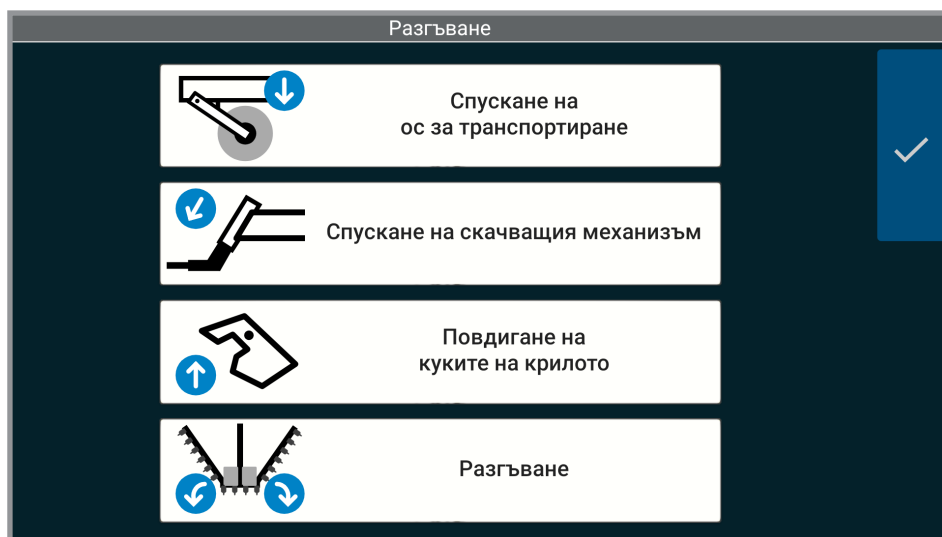

1. Отстранете блокиращите устройства.
2. Натиснете и задръжте "Спускане на ос за транспортиране". Работете с характерното хидравлично управление на трактора, за да спуснете оста за транспортиране в полево положение за завъртане.
3. Натиснете и задръжте "Спускане на скачващия механизъм". Работете с характерното хидравлично управление на трактора, за да спуснете скачващия механизъм.
4. Натиснете и задръжте "Повдигане на колелата на крилото". Работете с характерното хидравлично управление на трактора, за да изключите куките на крилата.
5. Натиснете и задръжте "Разгъване". Работете с характерното хидравлично управление на трактора, за да сгънете крилата навън, докато щифтовете на фиксатора на коляновото крило се запечатват в приемниците на H-рамата.
6. Повдигнете скачващия механизъм, за да изравни машината по време на засаждане, ако е необходимо.

СГЪВАНЕ - МОДЕЛ 4700, 4705, 4800, 4805 И 5700 С ПРЕДНО СГЪВАНЕ

БЕЛЕЖКА

Тракторът трябва да е в неутрална позиция и да е оставен свободно да върви при сгъване, за да се предотврати повреда на оборудването, особено при леки условия или когато е натоварен със семена или тор. Използвайте помощната система на трактора, ако е необходимо, за да улесните сгъването и да намалите напрежението върху компонентите на рамката и транспорта.

БЕЛЕЖКА

НЕ сгъвайте и разгъвайте сеялката без сеялка, прикрепена към трактор. НЕ разкачвайте сеялката от трактора, освен ако не е напълно сгъната за транспорт или напълно разгъната с единици за засаждане, спуснати до земната повърхност.



ПРЕДУПРЕЖДЕНИЕ

Неправилната експлоатация или работа с техниката може да доведе до смърт или сериозно нараняване. Уверете се, че в района на подвижните части на сеялката няма никой.

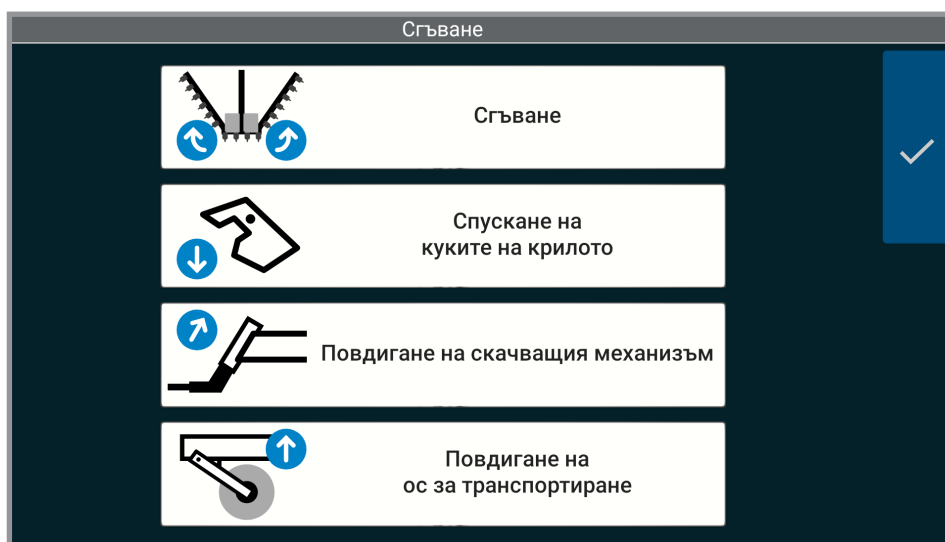

1. Ако е оборудван с маркери за редове, отстранете блокиращите устройства от хранилището и маркера на лостовете на цилиндъра .
2. Поставете сеялката в полево положение за транспорт.
3. Натиснете и задръжте "Сгъване". Работете с характерното хидравлично управление на трактора, за да сгънете крилата навътре, към трактора.
4. Натиснете и задръжте "Спускане на колелата на крилото". Работете с характерното хидравличното управление на трактора, за да включите фиксаторите на крилото около тръбата на скачващия механизъм, за да заключите крилата.
5. Натиснете и задръжте "Повдигане на скачващия механизъм". Работете с характерното хидравлично управление на трактора, за да повдигнете скачващия механизъм до височина в транспортно положение.
6. Натиснете и задръжте "Повдигане на ос за транспортиране". Работете с характерното хидравлично управление на трактора, за да повдигнете оста за транспортиране до височина в транспортно положение.
7. Монтирайте блокиращите устройства.

НАТИСКАТЕЛНА РОЛКА

Въздушните натискателни ролки се управляват в две отделни секции: централната секция, която съответства на редовете в средата на лентата с инструменти, и секция с крилата, обграждаща редовете от двете страни на централната секция. Конфигурацията на отделните редове в секциите ще варира в зависимост от конкретния модел.

Предварително зададен избор за въздушно притискане

Вериги за въздушно притискане

Манометри за сила на въздушно притискане

Натискателна ролка

Предварително зададен избор за въздушна натискателна ролка. Използвайте предварително зададени настройки, за да промените едновременно крилата и централната част. Извършването на промяна в целевата сила в която и да е секция ще доведе до премахване на избора на предварителна настройка.

За да зададете текущата целева сила както за централната част, така и за крилето, натиснете и задръжте бутона за предварително зададени настройки. Бутонът за избраната предварителна настройка може да бъде преименуван чрез докосване на бутона „Редактиране“.

Въздушни вериги. Диаграмите на редовете на сеялката показват какви редове има във всяка верига. Използвайте регулатора, за да зададете желаното целево налягане за всяка секция. Придружаващият манометър осигурява дисплей в реално време на допълнителната сила, приложена за всяка верига.

БЕЛЕЖКА: Всички направени корекции ще влязат в сила незабавно.

Въздушна натискателна ролка (PCW) Център	Натискателна ролка за секцията на средната рамка.
Въздушна натискателна ролка (PCW) Крила	Натискателна ролка за секциите на рамките на крилата.

Манометри за сила. Прилага се допълнителна сила към натискателната ролка на всеки ред.

КАЛИБРИРАНЕ

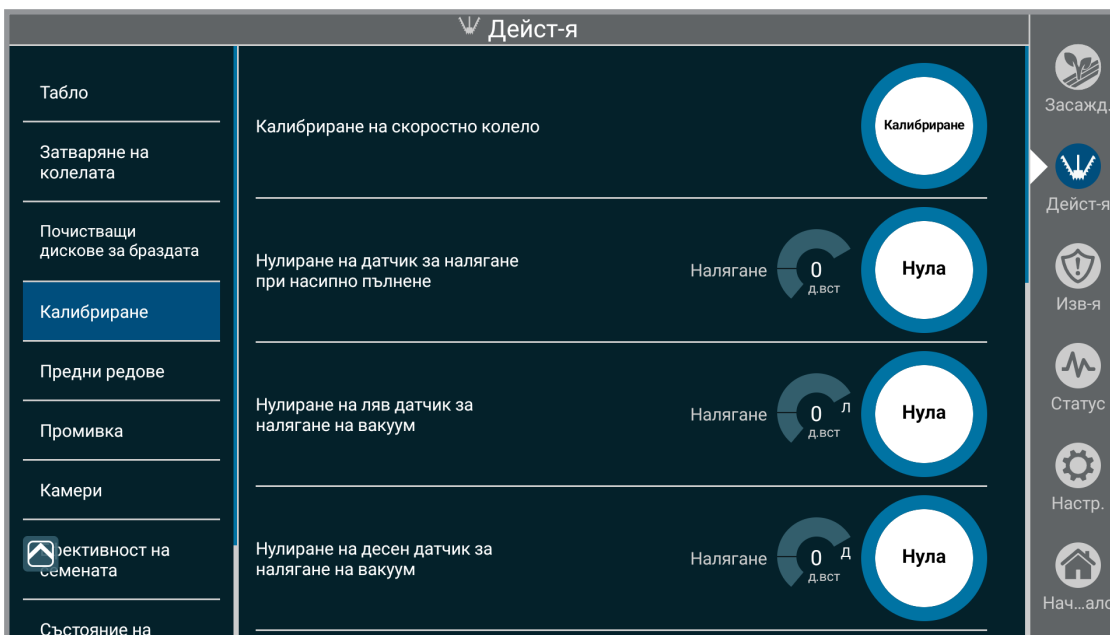

Калибриране

Калибриране на скоростно колело. Вдигнете скоростта на трактора до 4 мили/ч. Докоснете "Калибриране". Поддържайте скоростта, докато таймерът изтече. Когато таймерът изтече, калибрирането е завършено.

ЗАБЕЛЕЖКА: Ако скоростното колело не съвпада с GPS, стартирайте отново калибрирането.

Нулиране на датчик за налягане при насипно пълнене Системата за зареждане на насипни материали трябва да бъде изключена, след това докоснете "Нула". Когато таймерът изтече, калибрирането е завършено.

КАЛИБРИРАНЕ (ПРОДЪЛЖЕНИЕ)

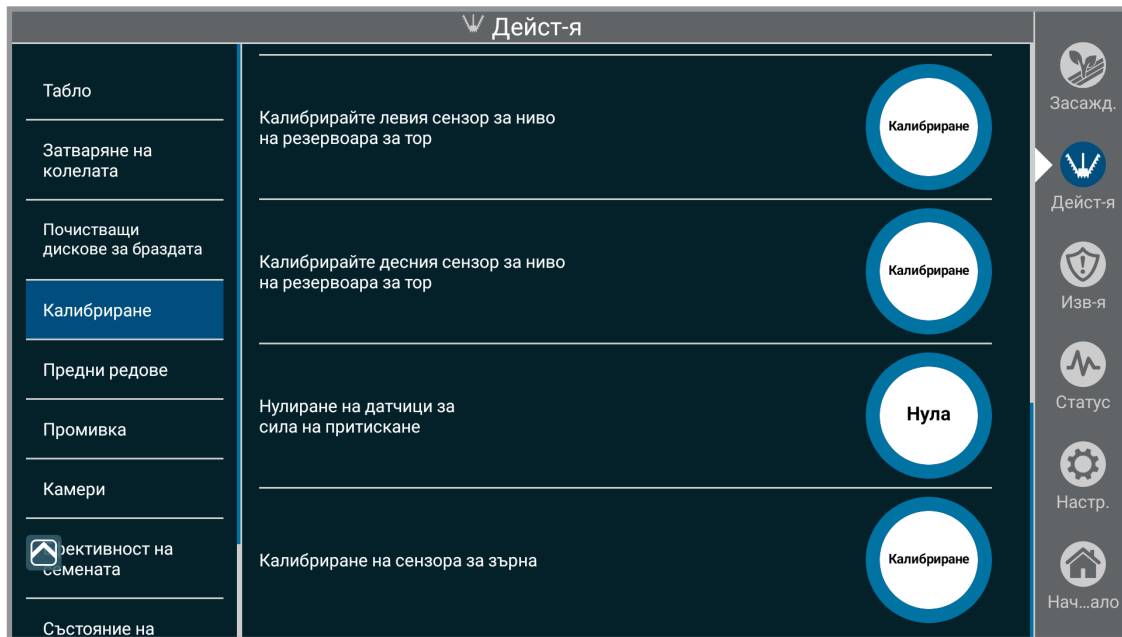

Калибриране

Нулиране на датчик за налягане на вакуум (Вляво/Вдясно). Потвърдете, че вакуумният вентилатор е изключен. Докоснете “Нула”. Когато таймерът изтече, калибрирането е завършено.

Нулиране на долен датчик за налягане (приложимо само когато е инсталирана пневматична сила на притискане). Потвърдете, че рамата за инструменти е долу. Докоснете “Нула”. Рамата за инструменти трябва да остане долу, докато таймерът изтече. Първият таймер ще отброява, докато налягането се освободи. Когато вторият таймер изтече, датчикът се нулира и калибрирането приключи.

БЕЛЕЖКА

Нулирането на системата за затягане ще доведе до освобождаване на налягането от системата за затягане. Може да отнеме няколко минути системата да се възстанови в нормалното си състояние.

Връзки за нулева сила на притискане. Когато сеялката е оборудвана с True Depth 12“. Рамата за инструменти трябва да е повдигната, за да се калибрира.

Калибриране на хидравлични сензори. Изключете РТО и поставете всички хидравлични системи в положение „Плаващо“, за да калибрирате хидравличните сензори. **ЗАБЕЛЕЖКА: След като изберете „Продължаване“, калибрирането не може да бъде отменено.**

Сензори за нулева натискателна ролка. Извършете калибриране след отстраняване на изпускане на въздух или замяна на компоненти.

Калибриране на датчик за семена. Извършвайте калибриране след почистване на датчиците за семена или при проблеми със засаждането.

ПРОМИВКА

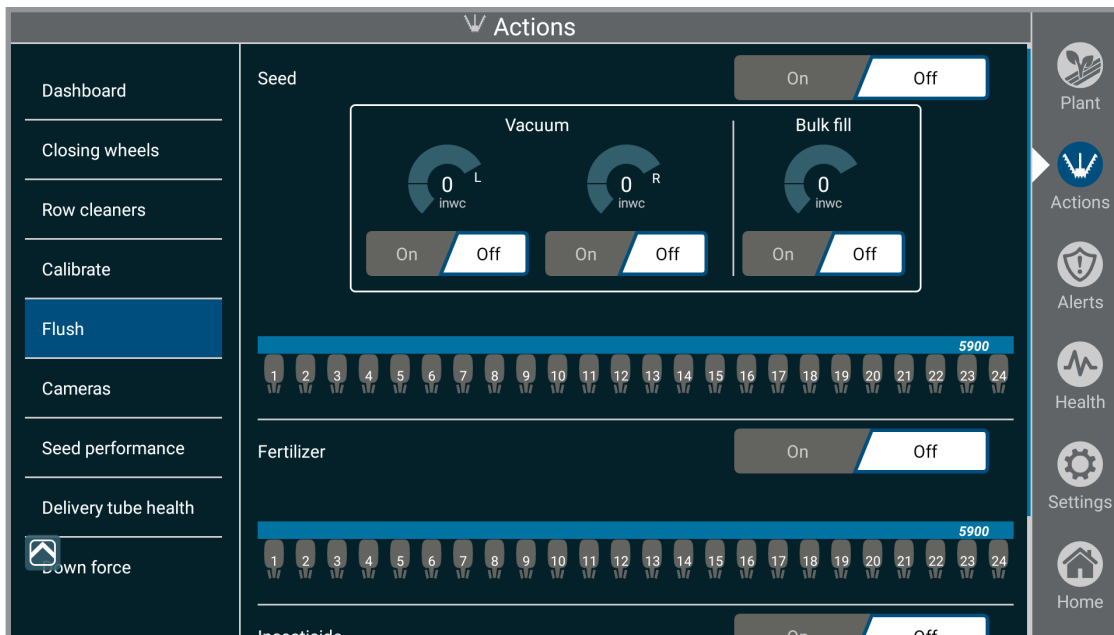

Промивка

БЕЛЕЖКА

Рамата за инструменти трябва да е повдигната, за да се активира контрол на промивката.

Промивката Ви позволява да изчистите всеки продукт поотделно. Вакуумът и пълненето ще използват последно зададените налягания, когато се включат. По време на промивката, квадратът, съответстващ на всеки ред и продукт, ще пулсира синьо. Когато промивката приключи, квадратът ще остане изцяло сив. Вентилаторите за пълнене и вакуумният вентилатор могат да бъдат включени и изключени, за да позволяват поотделена промивка на системата за зареждане на насипни материали и на бункерите на сееща секция.



ПРЕДНИ РЕДОВЕ (НАЛИЧНО САМО ПРИ МОНТИРАНИ ПРЕДНИ РЕДОВЕ)

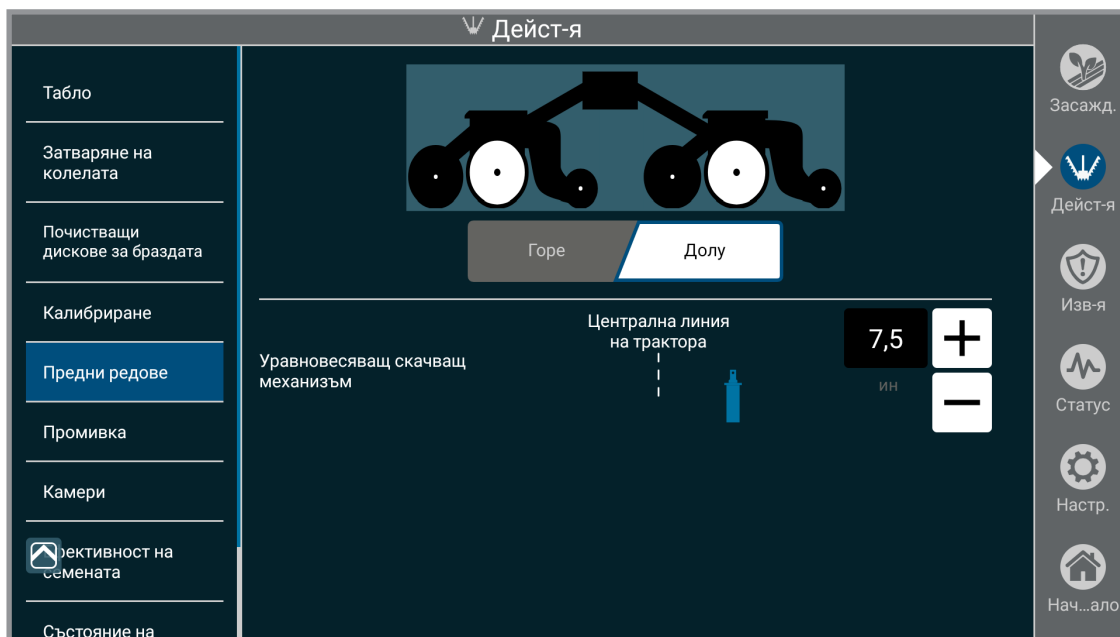

Предни редове

Показва на системата дали предните редове са вдигнати или са в по-ниска позиция. Предните редове все пак трябва да бъдат ръчно повдигнати/спуснати.

Уравновесяващ скачващ механизъм. Посочва до каква степен скачващият механизъм е уравновесен, за да може системата да отчита. Уравновесяването се прилага само когато предните редове са долу.

ЗАБЕЛЕЖКА: Тази опция за уравновесяване на скачващия механизъм е достъпна само когато е инсталиран четен ред.

ЧИСТАЧИ НА РЕДОВЕ

ЗАБЕЛЕЖКА: Вижте ръководството за работа на конкретния модел за подробна информация относно настройките и работата на системата.

Избор на предварително зададени настройки на чистачи на редове

Имената на настройките за налягане на чистача на редове могат да се редактират и преименуват.

Въздушни вериги

Графиките на въздушните вериги показват какви редове има във всяка конкретна верига.

RU	Налягане всички редове нагоре
WT	Налягане колесна верига надолу
RD	Налягане крило надолу

Манометри

Имена на предварително зададени настройки

ПРОИЗВОДИТЕЛНОСТ НА ЗАСАЖДАНЕ

Тествайте работата на отделни редове, докато те са инсталирани.

1. Задайте тестовите параметри и изберете редовете, които ще се тестват. Необходимите параметри са вид на културата, гъстота и скорост, която трябва да се изпълнява, както и дължината, в която се използват семената.

Докоснете „Готово“

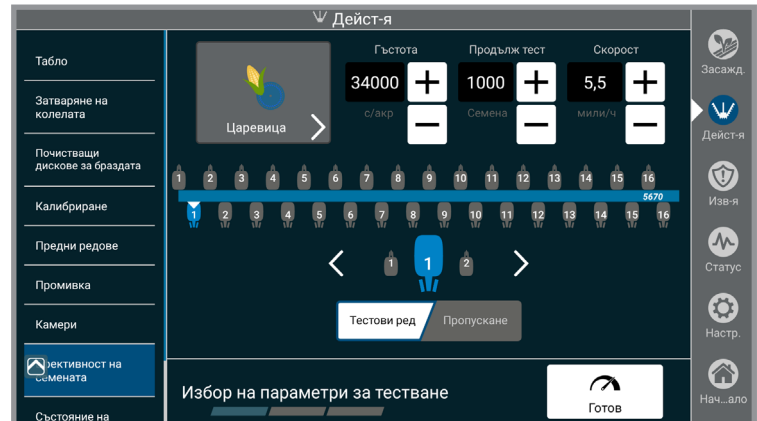

2. Задайте налягането на зареждането на насипни материали и вакуумните налягания и заредете сеялката според нуждите.

ЗАБЕЛЕЖКА: За да получите точни резултати, всички редове трябва да бъдат изцяло заредени.

3. Докоснете „Пуск на тест“, за да започнете теста.

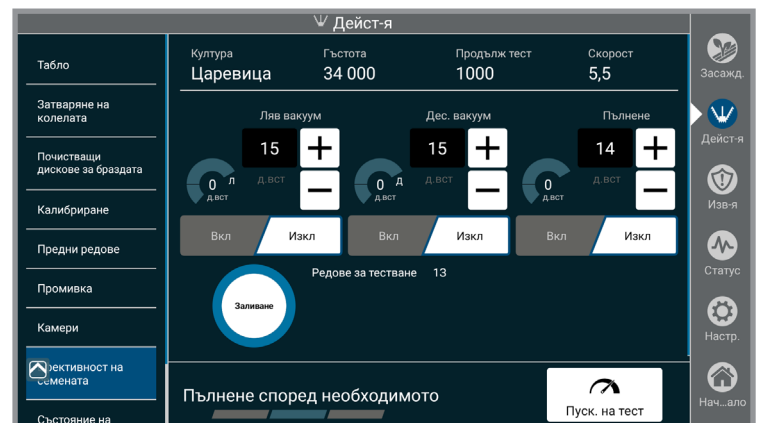

4. Докато тествате, наляганията могат да се регулират според нуждите. Текущото състояние на теста за всеки ред може да се прегледа на живо.

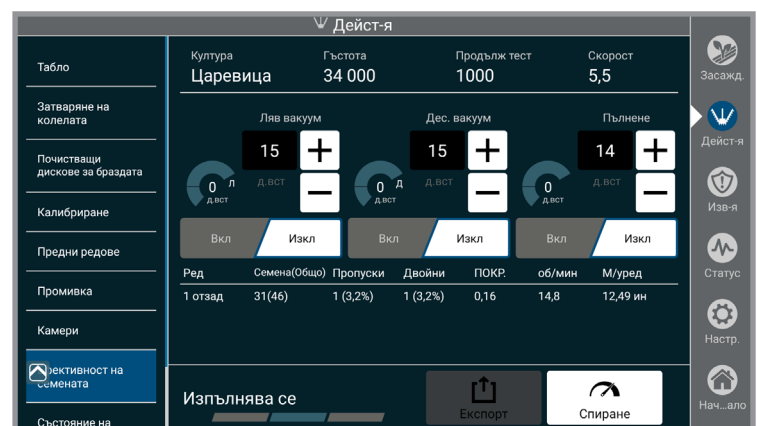

5. След приключване на тестването, крайните резултати могат да бъдат прегледани и експортирани.
6. Изберете Нов тест, за да започнете друг тест. прегледани и експортирани.
6. Изберете Нов тест, за да започнете друг тест.

18.10.2021	
Отчет за работа на сееща секция	
МОДЕЛ	СЕРИЕН НОМЕР
4705E 36 РЕДОВЕ	SIMULATED
КУЛТУРА	СКОРОСТ
ЦАРЕВИЦА	5,5 МИЛИ/Ч
ДИСК	ЛЯВ ВАКУУМ
32 КЛЕТКИ	18 Д.ВСТ
ГЪСТОТА	ДЕС. ВАКУУМ
30000	18 Д.ВСТ
ПУСКАНЕ НА СЕМЕНА	ПЪЛНЕ
1000	14 Д.ВСТ

СТАТУС НА ТРЪБАТА ЗА ДОСТАВКА

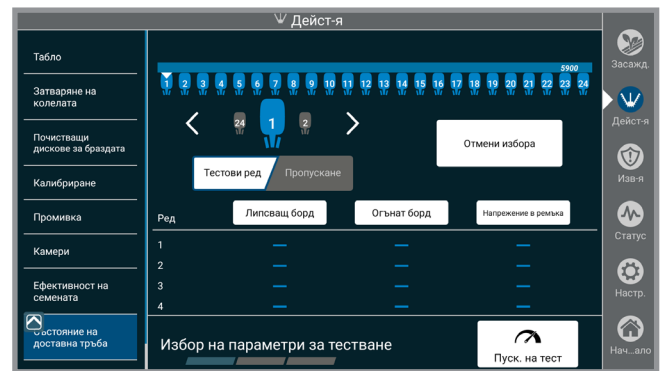
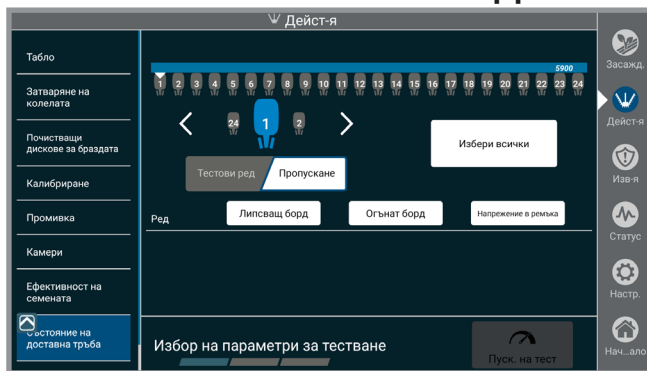

Статус на тръбата за доставка ще анализира ремъците на тръбата за доставка True Speed, за да определи дали са необходими някакви корекции. Ако бъде открит проблем, можете да докоснете заглавията на категорията, за да получите допълнителни инструкции как да настроите системата.

ЗАБЕЛЕЖКА: За най-добри резултати завъртете измервателния уред вертикално, преди да стартирате теста.

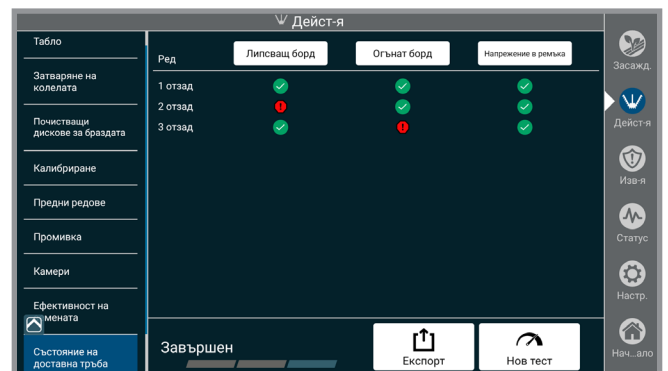
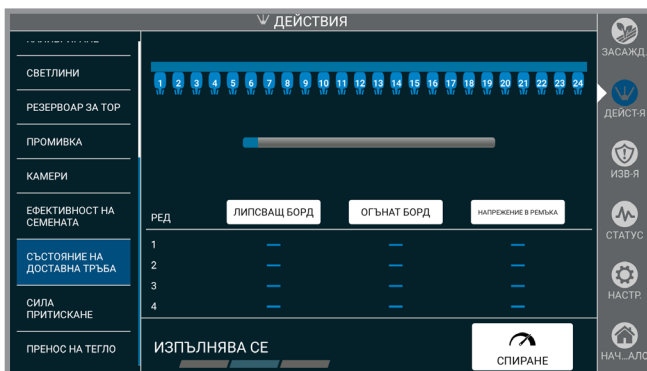

СИЛА НА ПРИТИСКАНЕ

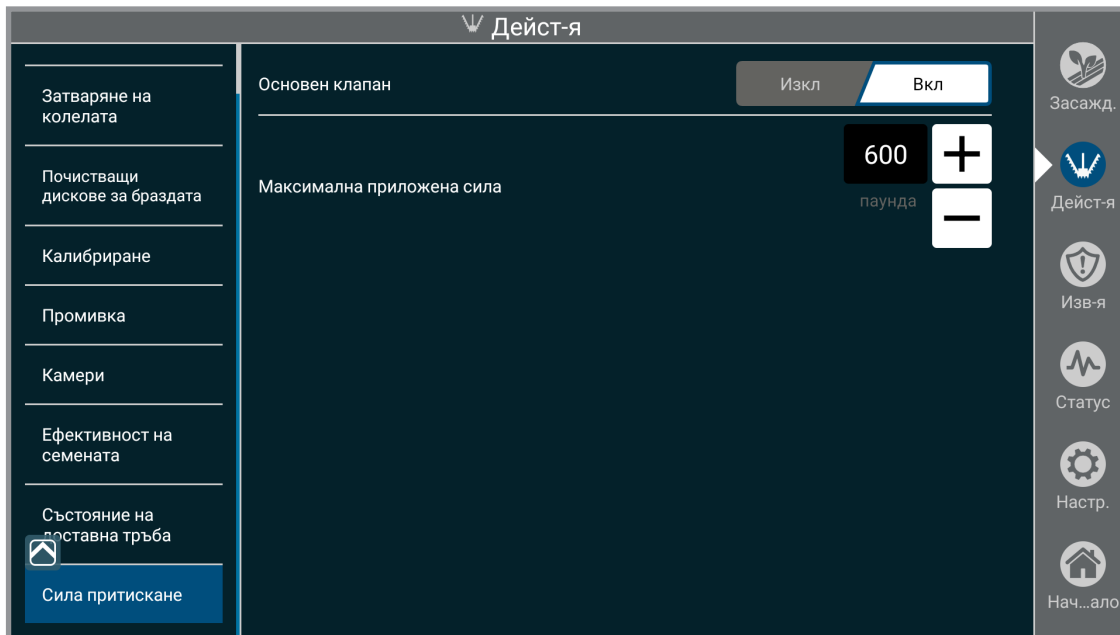

ЗАБЕЛЕЖКА: Приложимо е само ако True Depth 12" дисплей е инсталиран.

Основен клапан. Контролира основния клапан за хидравличната система True Depth.

Помощно повдигане. Контролира хидравличната сила за предните редове, за да помага при заключване или отключване на предните редове.

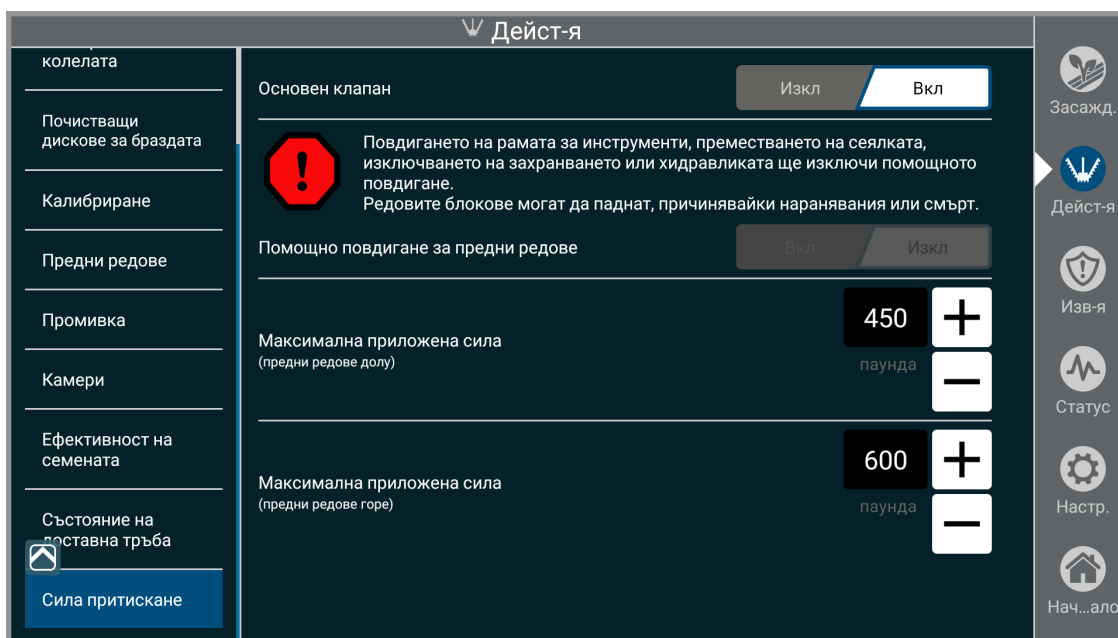

ЗАБЕЛЕЖКА: Помощното повдигане е налично само, когато са инсталирани предни редове.

Максимална приложена сила Ограничава колко сила може да се приложи при достигане на зададената цел, за да се предотврати издигането на сеялката от земята.

ЗАБЕЛЕЖКА: Има две настройки за максимална приложена сила при оборудване с предни редове, една за тогава, когато редовете са нагоре и друга за тогава, когато са надолу. Стойностите ще се променят, когато предните редове са избрани да се спускат или вдигат автоматично.

Модел на сеялката	Без активни предни редове	Активни предни редове (Предни редове надолу)
3505	600	300
3605	600	300
3660 / 3665	600	450
4705 - 24 ред 30"	600	---
470X - 36 ред 20"	450	---
4800 / 4805	600	---
4900 / 4905	600	---
5670	600	450
5700	450 (36 реда) или 600 (друг брой редове)	---
5900	600	---

ЗАБЕЛЕЖКА: Стойностите могат да бъдат променяни, но може да се появи плаваща лента с инструменти.

КАМЕРИ

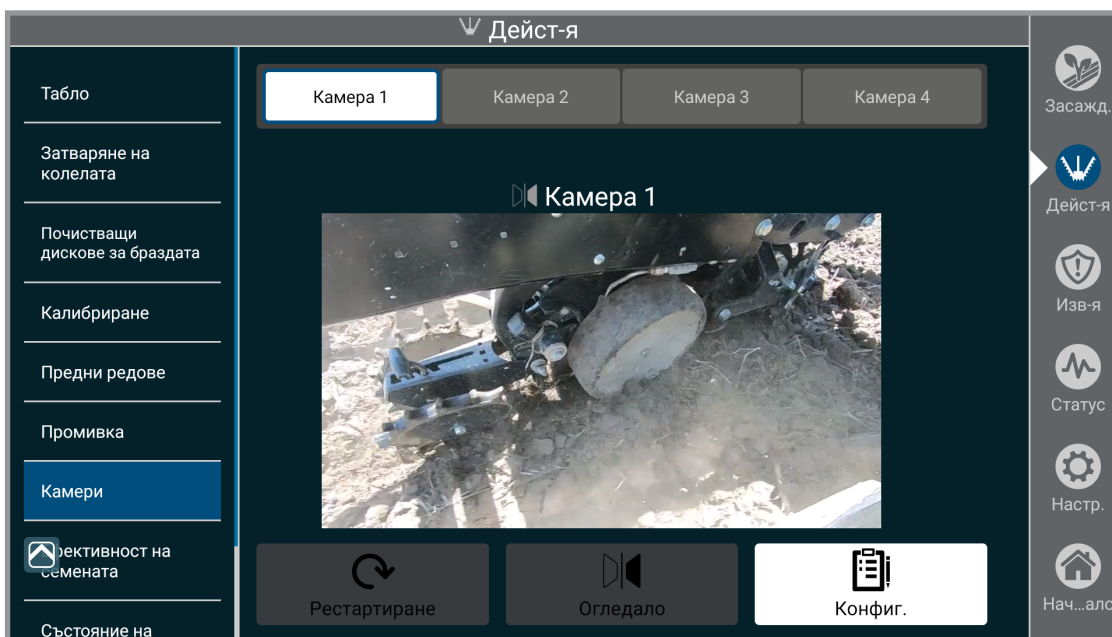

Конфигурирайте до четири камери.

За да започнете, изберете серийния номер на камерата от списъка с адреси и след това дайте име на камерата според желанието си.

За да увеличите видеоклипа от камерата на цял екран, докоснете видеоклипа, докоснете отново, за да се върнете към първоначалния размер.

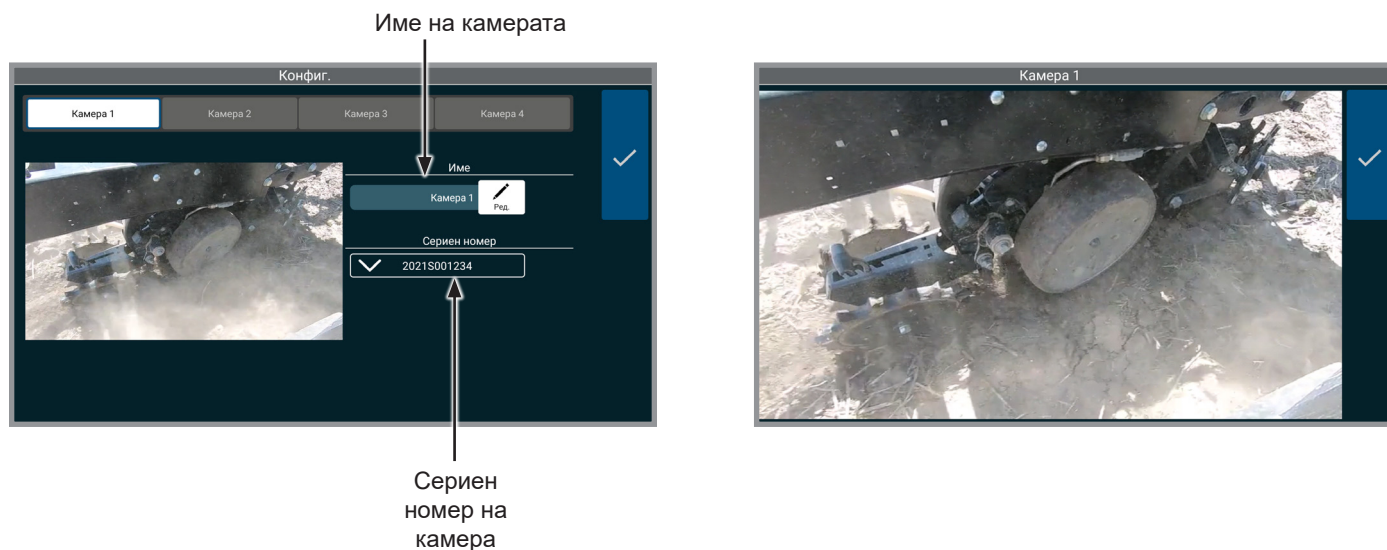

ИЗВЕСТИЯ - ВЪВЕДЕНИЕ

Екранът Blue Vantage Известия Ви дава преглед на всички известия, генерирани от системата.

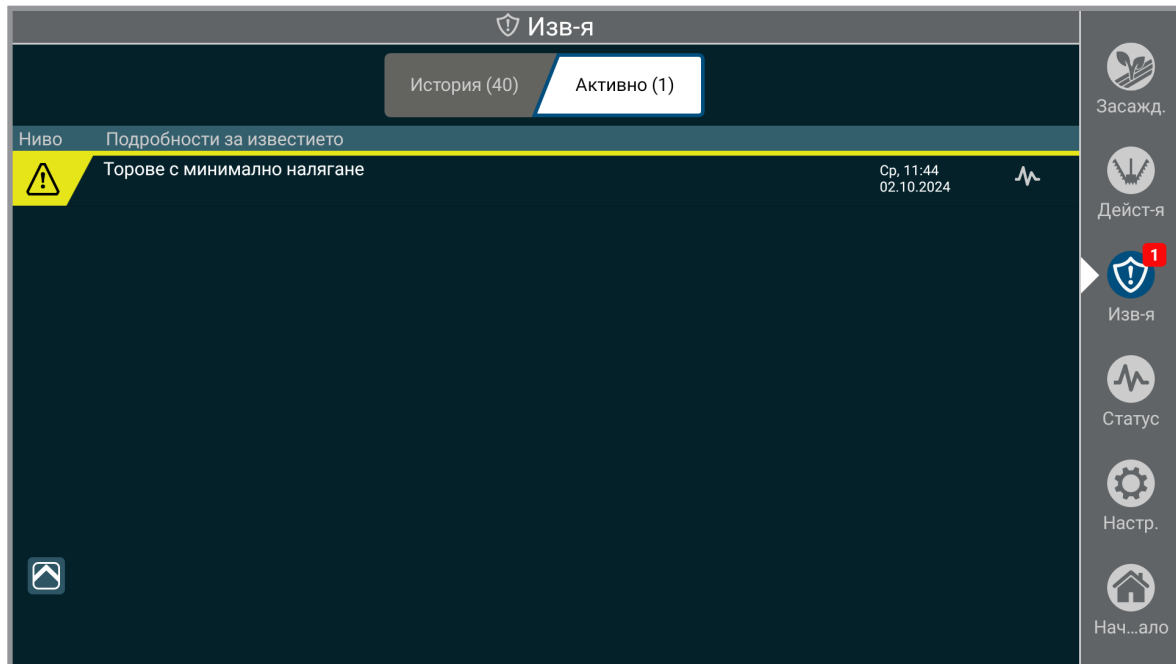

Известия

Ще бъдат показани всички активни известия, включително нивото, сътрудниците, датата и часа. Докосването на известие ще Ви отведе до съответната област на екрана Статус или към подходящата диагностика. Известието ще бъде изчистено от активния списък, след като бъде коригирано. Всички изчистени известия ще останат видими в списъка с историята.



Грешка. Засаждането или безопасността са засегнати, проблемът трябва да се коригира, преди да се пристъпи към засаждане.



Предупреждение. Засаждането може да бъде засегнато, проблемът трябва да бъде проучен.



Информация. Засаждането не би трябвало да е засегнато, проблемът трябва да се изследва с по-малък приоритет.

ИЗВЕСТИЯ

Изгубена комуникация със сеялката	Надвишена скорост на изсяващ апарат	Грешка в датчик за спомагателна позиция
Изгубена комуникация с модула за редове	Минимална скорост на мотора на изсяващия апарат	Всички датчици за позиция са неактивни
Изгубена комуникация със спомагателния модул	Превишаване на скоростта на тръбата за доставяне	Нулиране на периферната комуникация
Засечен е дублиран модул	Ниска мощност на ред	Ниско ниво на тор в резервоара
Невалидни характеристики на сеялката	Не е засечен поток на инсектицид	Празен резервоар за тор
Загубен GPS сигнал	Превишена скорост на апарат за инсектицид	Препълнен резервоар за тор
Ниска гъстота	Контактът със земята е нулев	Нисък поток на тор
Висока гъстота	Грешка на връзката	Висок поток на тор
Ниска точност на засаждане	Нисък контакт на земята на реда	Не е засечен поток на тор
Грешка в датчик за семена	Контакт със земята	Неочакван поток на тор
Неизправност в датчик за семена	Ниско хидравлично захранващо налягане на True Depth	Наторител изключен – грешка в релсовия датчик
Грешка в мотора на изсяващия апарат	Нисък контакт на сеялката със земята	Наторител изключен – грешка в датчика за засмукване
Грешка в мотора на тръбата за доставяне	Хранилището на данни е почти пълно	Наторител изключен – високо налягане на засмукване
Нулиране на мотора на изсяващия апарат	Хранилището на данни е пълно	Наторител изключен – няма открита течност
Нулиране на мотора на тръбата за доставяне	Изгубена Wi-Fi връзка	Високо релсово налягане на наторителя
Загубен мотор на изсяващия апарат	Ниско ниво на течността в РТО помпата	Целевото релсово налягане на наторителя е на минимум
Загубен мотор на тръбата за доставяне	Висока температура на течността в РТО помпата	Липса на комуникация със системата за чистачи на редове
Несъответствие с превключвателя за инвентар	Ниско хидравлично захранващо налягане на РТО помпата	Грешка в напрежението на чистачите на редове
Неактивен захранващ блок	Високо хидравлично захранващо налягане на РТО помпата	Ниско налягане на системата на чистачите на редове
Ниска мощност на алтернатора	Грешка в поставяне на семената – модел на движение	Ниско налягане в чистачите на редове
Батерията на захранващия блок е изтощена	Грешка в поставяне на семената – датчик за позиция	Висока продължителност на работа на хидравличния компресор
Ниско налягане на вакуум	Висок ток на мотора на изсяващия апарат	Грешка на датчика за натискателна ролка
Високо налягане на вакуум	Висок ток на мотора на тръбата за доставяне	Ниско налягане на натискателна ролка
Лошо вакуумно налягане нулева стойност	Няма семена по време на зареждане	Високо налягане на натискателна ролка
Ниско налягане на насипно пълнене	Невалидна парола за Blue Connect	Натискателната ролка не е готова
Високо налягане на насипно пълнене	Ниска скорост на GPS съобщения	Грешка в датчика за сила на притискане
Лошо налягане на насипно пълнене нулева стойност	Слаба батерия на Blue Vantage	Грешка в датчика за сила на притискане
Ниска сила на притискане	Blue Vantage не се зарежда	Грешка в датчика за разпределяне на тежестта
Висока сила на притискане	Липса на комуникация с датчика за позиция на реда	
Ниско ниво на семена	Липса на комуникация с датчика за спомагателна позиция	
Грешка в мащаба	Грешка в датчик за позиция на реда	
Заседнал бутон за ръчна работа		
Бутонът за зареждане на насипни материали е заял		

Ниско налягане при разпределяне на тежестта
Високо налягане при разпределяне на тежестта
Грешка в батерията на Blue Vantage
Липса на комуникация с датчика за ниво
Грешка в датчика за ниво
Необходимо е калибриране на датчика за ниво
Грешка при отчитане на нивото на датчика за течност
Липса на комуникация с клапана за ниво
Лоша версия на софтуера на клапана за ниво
Грешка в клапана за ниво
Заседнал клапан за ниво
Изгубена комуникация с платформа

СТАТУС - ВЪВЕДЕНИЕ

Екранът Статус Blue Vantage Ви дава преглед на всички метрични данни, записани от системата. Всички подсистеми могат да се наблюдават бързо и лесно от този екран. Екранът Статус също така предоставя точка за достъп за диагностика на системата.

ЕКРАН СТАТУС

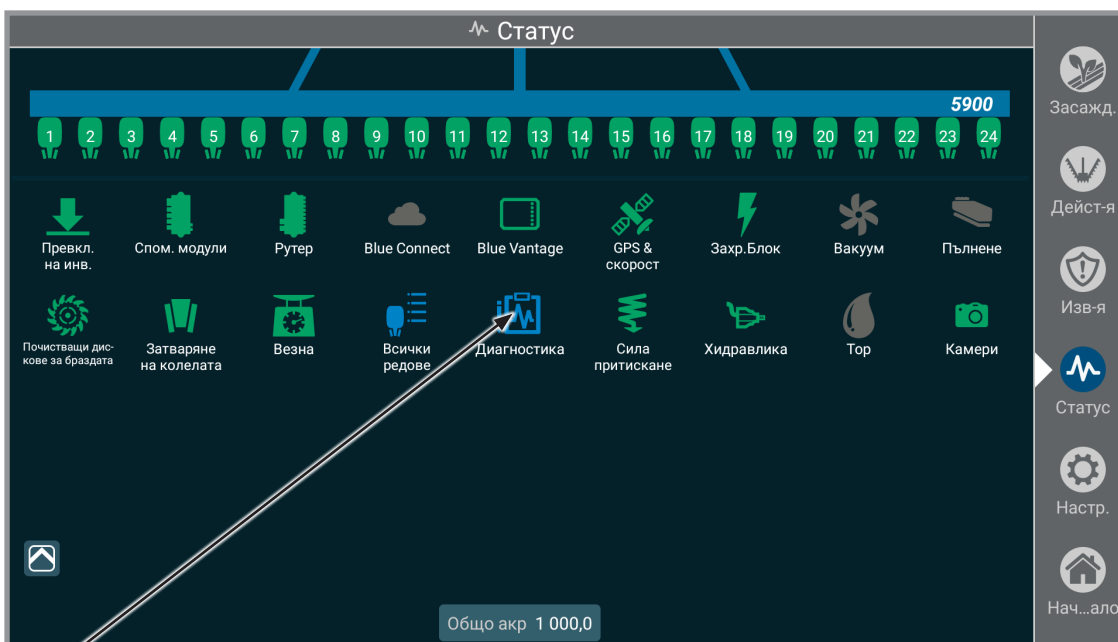

Диагностика ([Страница 61](#))

РЕДОВЕ

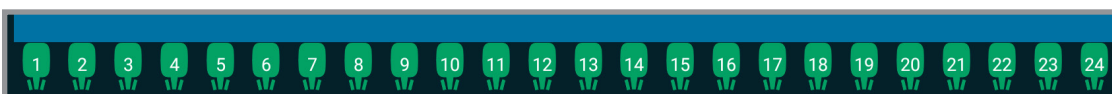

Редове. Изберете ред в изгледа на горната рама за инструменти, за да се покаже подробна информация за реда. Изберете „ВСИЧКИ РЕДОВЕ“ от екрана подробности за ред за подробна статистика за всички редове.

BLUE VANTAGE

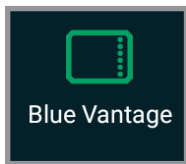

Blue Vantage. Показва текущото ниво на зареждане на батерията и часовете на жизнен цикъл на дисплея Blue Vantage.

GPS И СКОРОСТ

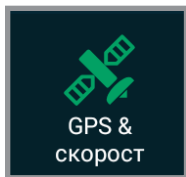

GPS. Показва общото състояние на GPS, информация за позицията и информация за рапорта на NMEA.

Скорост. Показва общото състояние на скоростта, източника и отчетените скорости.

РУТЕР

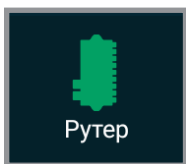

Рутер. Показва общото състояние на рутера, информация за модела и опциите и информация за версията.

СПОМАГАТЕЛНИ МОДУЛИ



Спомагателни модули. Показва общото състояние, версията на фърмуера, хардуерната версия, уникалния идентификатор и захранващото напрежение.

	3505 / 3605	3660 / 3665	4700 / 4705 / 4800 / 4805 / 4900 / 4905	5670	5700 / 5900
Сгъване			X		X
Пълнене	X	X	X	X	X
Ляво крило			X		X
Дясно крило			X		X
Повдигане	X	X		X	
Завъртане	X	X		X	
Тор	X <i>(само за Европа)</i>			X	X

Употреба на спомагателен модул според модела на сеялката

Статус

5900

1 2 3 4 5 6 7 8 9 10 11 12 13 14 15 16 17 18 19 20 21 22 23 24

Превкл. на инв. Спом. модули Рутер Blue Connect Blue Vantage GPS & скорост Захр. Блок Вакуум Пълнене

Почистващи дискове за браздата Затваряне на колелата Везна Всички редове Диагностика Сила притискане Хидравлика Тор Камери

Спом. модули

Ляво крило		Дясно крило		Тор	
Статус	Намерен	Статус	Намерен	Статус	Намерен
Вход. напреж.	14,0 В	Вход. напреж.	14,0 В	Вход. напреж.	14,0 В
Пълнене		Сгъване			
Статус	Намерен	Статус	Намерен		
Вход. напреж.	14,0 В	Вход. напреж.	14,0 В		
		Сензор на позиция	Нормално		

Общо акр 1 000,0

Засажд. Дейст-я Изв-я Статус Настр. Нач...ало

ПРЕВКЛЮЧВАТЕЛ ЗА ИНВЕНТАР

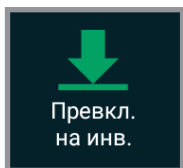

Превключватели за инвентар. Показва общото състояние на рамата за инструменти и положението на превключвателя за инвентар в ляво и дясно положение.

СИЛА НА ПРИТИСКАНЕ



Сила на притискане. Показва общия статус на силата на притискане.

ВАКУУМ



Вакуум. Показва общия статус на вакуума и наляганията.

ВЕЗНА

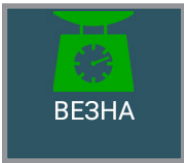

Везна. Показва общия статус на везните за бункер за насипни материали, теглото, и всички акри до изпразване.

Забележка: Всички акри до изпразване се изчисляват чрез удвояване на акрите до изпразване по най-ниската стойност на резервоара.

ЗАХРАНВАЩ БЛОК



Захранващ блок. Показва общото състояние на захранващия блок, напреженията, и състоянията вкл./изкл.

ВЕНТИЛАТОР ПЪЛНЕНЕ



Вентилатор пълнене. Показва общия статус на вентилатор пълнене и наляганията.

КАМЕРИ

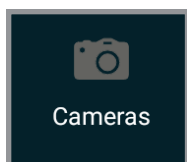

Камери. Показва камерата(ите) по име, сериен номер и дали камерата е свързана.

ЧИСТАЧИ НА РЕДОВЕ

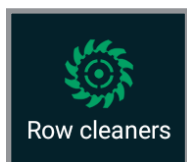

Чистачи на редове. Показва общото налягане на системата и наляганията в секциите.

ХИДРАВЛИКА

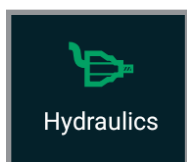

Хидравлика. Показва общия статус на РТО помпата.

TOP

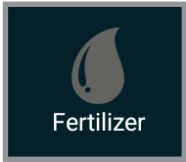

Тор. Показва общия статус на тор.

Задно ремарке или допълнителен прикачен резервоар

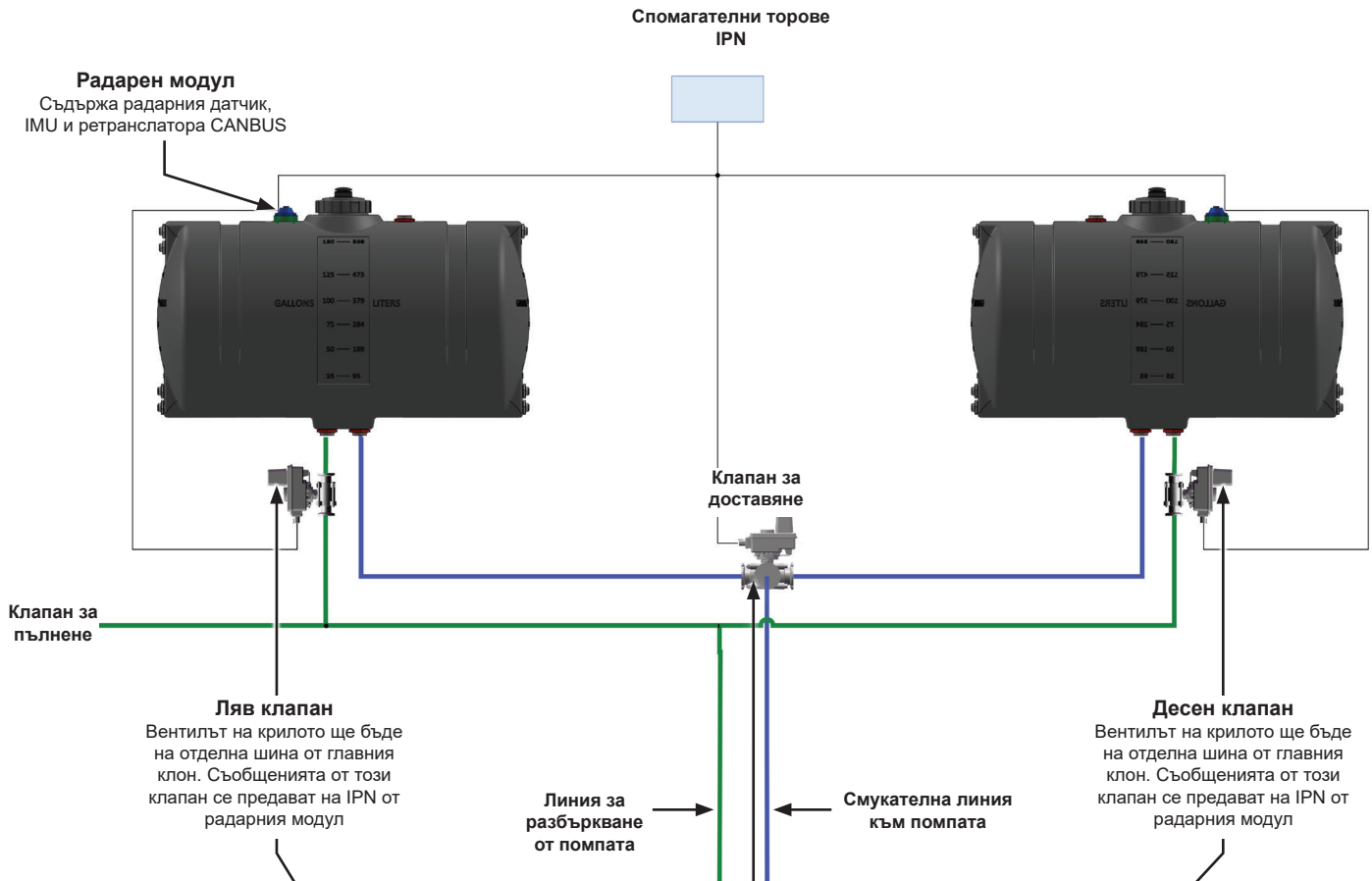

Тор: Изкл		До изправяване		Помпа	
Норма	—	Ляв резервоар	Десен резервоар	Засмукване	0,0 psi
Цел	—			Течност	Да
Поток	—	112 гал	112 гал	Скорост	0,0 об/мин @ —
Регулатор на потока	—	Нормално @ 11,0 ин	Сензор		
Налиягане на релсата	0,0 psi (★ —)	Нормално @ 100%	Клапан		
			Разпределител		
		0%	Нормално		
			100%		

ДИАГНОСТИКА - ВЪВЕДЕНИЕ

Диагностиката Ви направлява през най-често срещаните проблеми, които могат да възникнат при Blue Drive / Blue Vantage. Влезте в диагностиката като изберете “Диагностика” от главния екран Статус. Темите ще се появят в лявата част на екрана под „Работни процеси“, изберете темата, за да започнете диагностиката стъпка по стъпка.

ЗАБЕЛЕЖКА: Докоснете схема, диаграма или снимка, за да увеличите подробностите за преглед.

Могат да бъдат събрани диагностични данни за сервизния отдел на Kinze. Докоснете бутона „Генериране“, за да запазите диагностиката. След това диагностичните данни могат да бъдат качени в Kinze чрез акаунт в Blue Connect или да бъдат експортирани в USB памет. Към диагностичния файл могат да се добавят допълнителни бележки. Изтрийте диагностичните данни, които не са необходими, за да освободите място за съхранение.

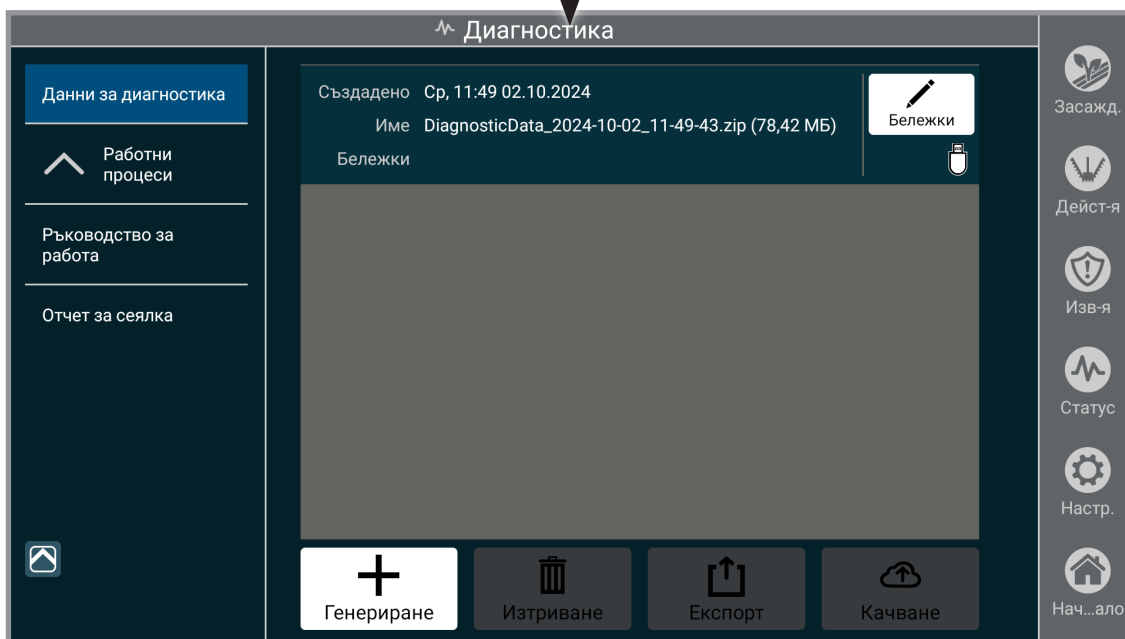
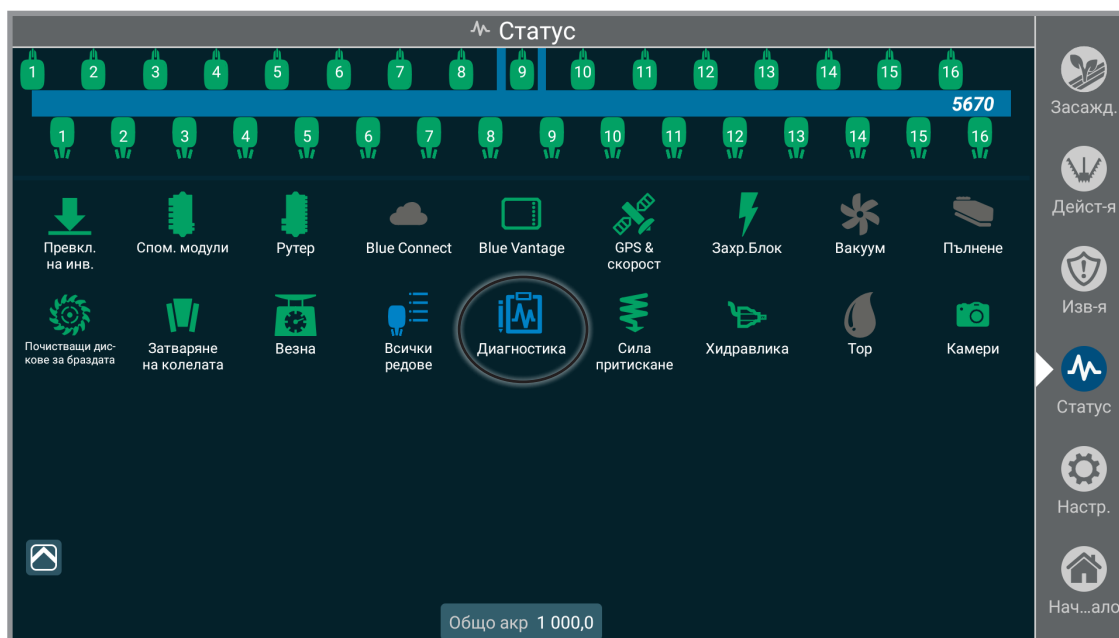

НАСТРОЙКИ - ВЪВЕДЕНИЕ

Blue Vantage осигурява настройките за много области, отнасящи се до сеялката, трактора и дисплея Blue Vantage.

СЕЯЛКА

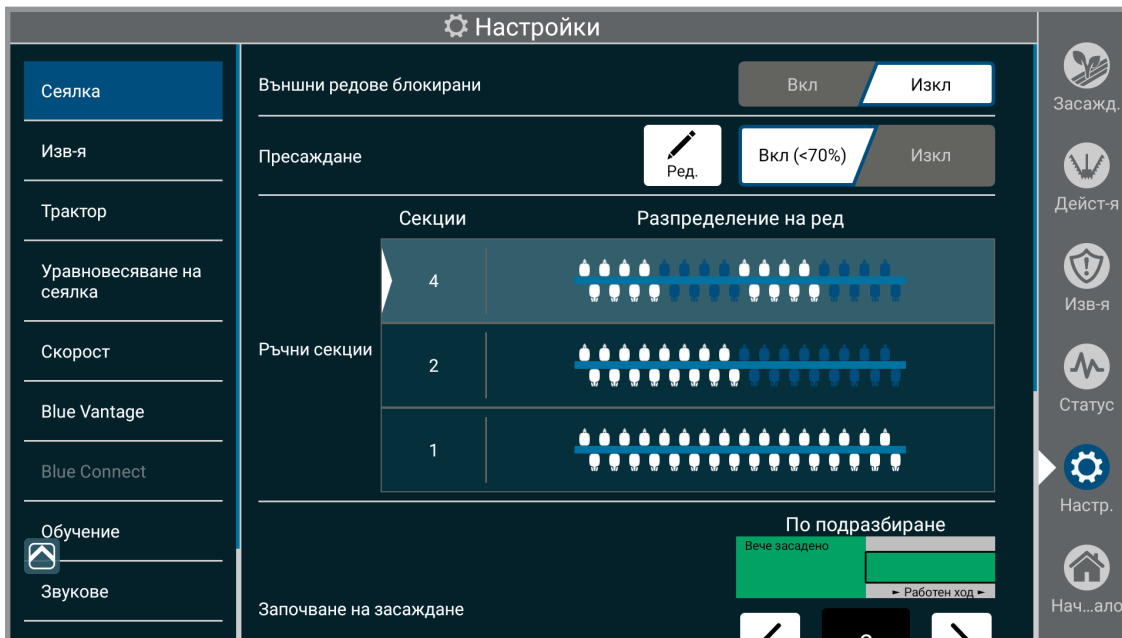

Външни редове заключени. Заклучва автоматичното управление на секцията на двата външни реда, така че те да бъдат изключени само когато редът до тях е изключен. Използвайте тази настройка, когато се използва по-нискокачествен сигнал от GPS приемника.

Пресаждане. По подразбиране е включена. Когато сеялката е спусната в рамките на вече засадена площ, "ниският праг" за целеви % на гъстотата се използва за включване на всеки ред, който пресича площ, обозначена с червен цвят, за да се приложат семена, торове и инсектициди (ако е приложимо) за запълване на пропуските.

Ръчни секции. Изберете желан брой секции за ръчни затвори. Вижте затвори - [Страница 24](#).

ЗАБЕЛЕЖКА: Управлението на секциите е калибрирано по модел на сеялка. Те могат да се коригират ръчно според личните предпочитания.

Започване на засаждане. Контролира разстоянието, за да се включи изсяващият апарат и да започне да изпуска семената, когато напуска вече засадена площ или при влизане в област, определена от файл с граница или файл по предписание.

Спиране на засаждане. Коририра разстоянието, за да се изключи изсяващият апарат, когато напуска вече засадена площ или при напускане на област, определена от файл с граница или файл по предписание.

ЗАБЕЛЕЖКА: Точността на засаждане може да бъде повлияна от внезапни промени в скоростта.

Разширена диагностика. Активирайте тази функция само при молба от сервизния отдел на Kinze.

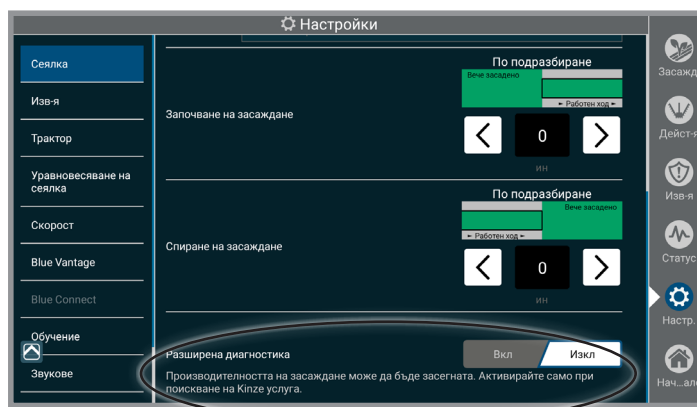

ИЗВЕСТИЯ

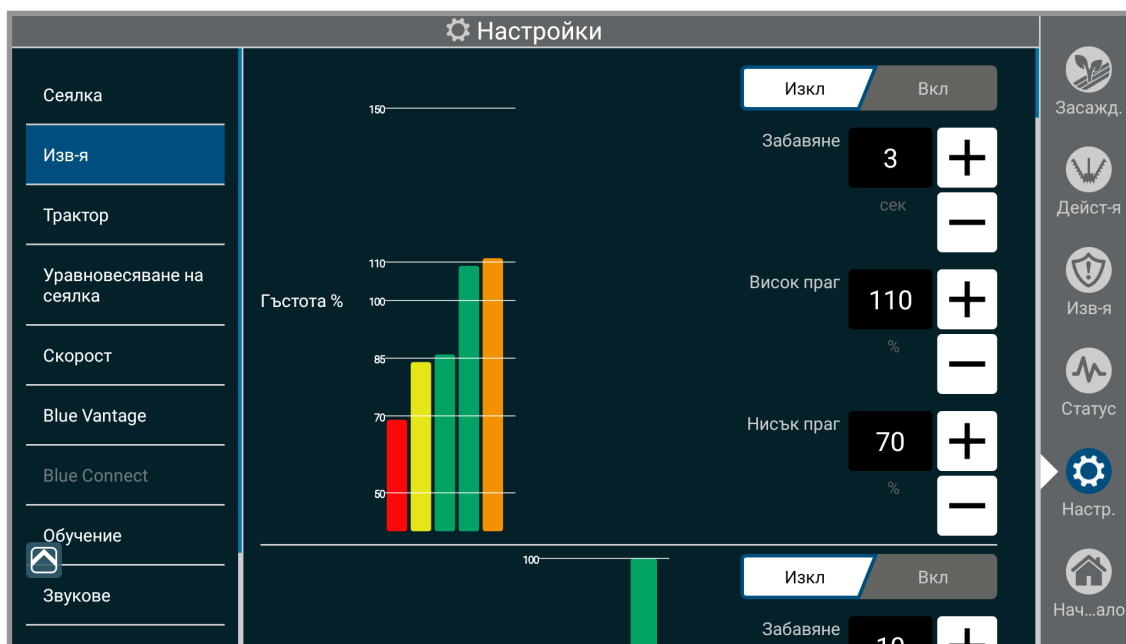

Известия

Включвайте и изключвайте известията, задавайте праговете, които задействат приложимите известия, и задавайте междинното време за забавяне, когато условието е изпълнено и известието е задействано.

Пример: Ако прагът на високото/ниското налягане на вакуум е зададен на 10% и закъснението е зададено на 10 секунди, ще се задейства известие за високо налягане на вакуум, когато налягането на вакуума е над 10% от желаната стойност за повече от 10 секунди.

ТРАКТОР

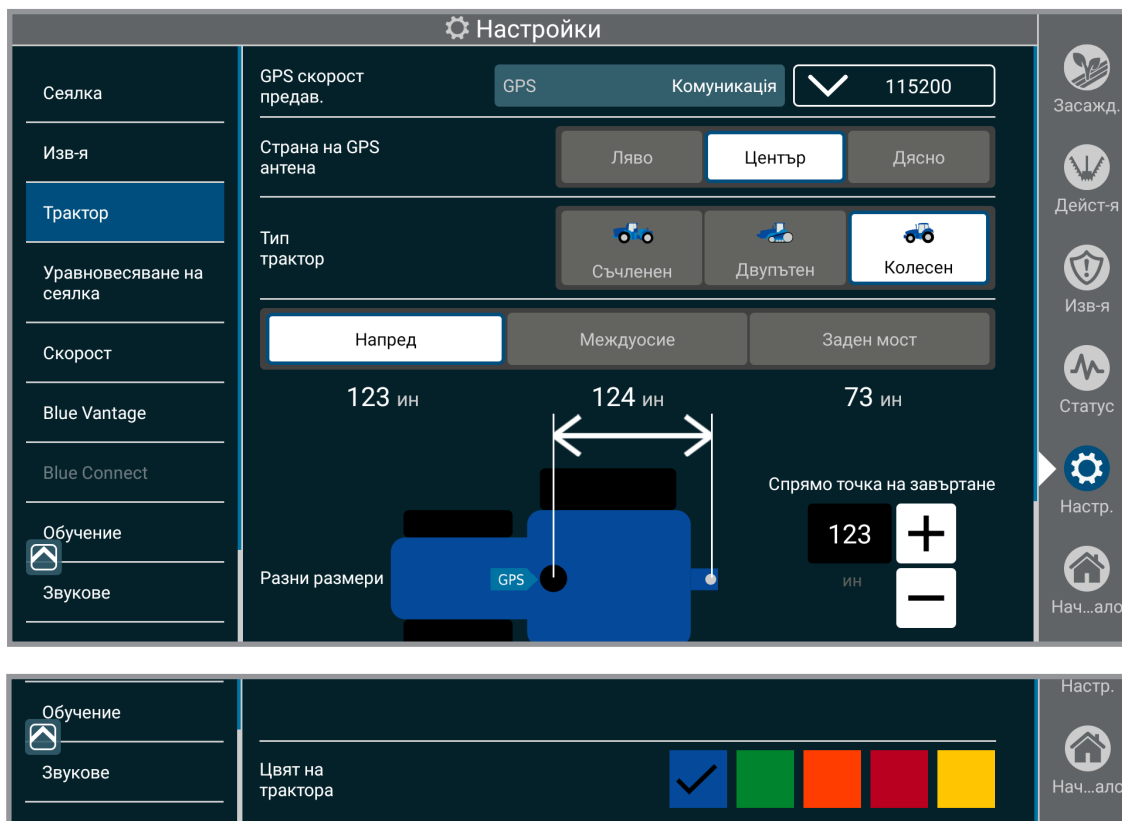

Трактор

За точното засаждане трябва да бъде въведена специфична за трактора информация за GPS и уравновесяване на трактора.

ЗАБЕЛЕЖКА: Въведете правилни GPS уравновесявания, за да избегнете намаляване на ефективността на засяване.

GPS Скорост на предаване Задайте GPS скорост на предаване, като настройките трябва да съответстват на използваната GPS скорост на предаване на приемника.

Страна на GPS антена. Задайте местоположението на антената на GPS-а.

Тип трактор. Задайте типа трактор.

Уравновесявания. Задайте уравновесявания на трактора и на GPS.

Цвят на трактора. Задайте цвят на дисплея на трактора.

УРАВНОВЕСЯВАНЕ НА СЕЯЛКА

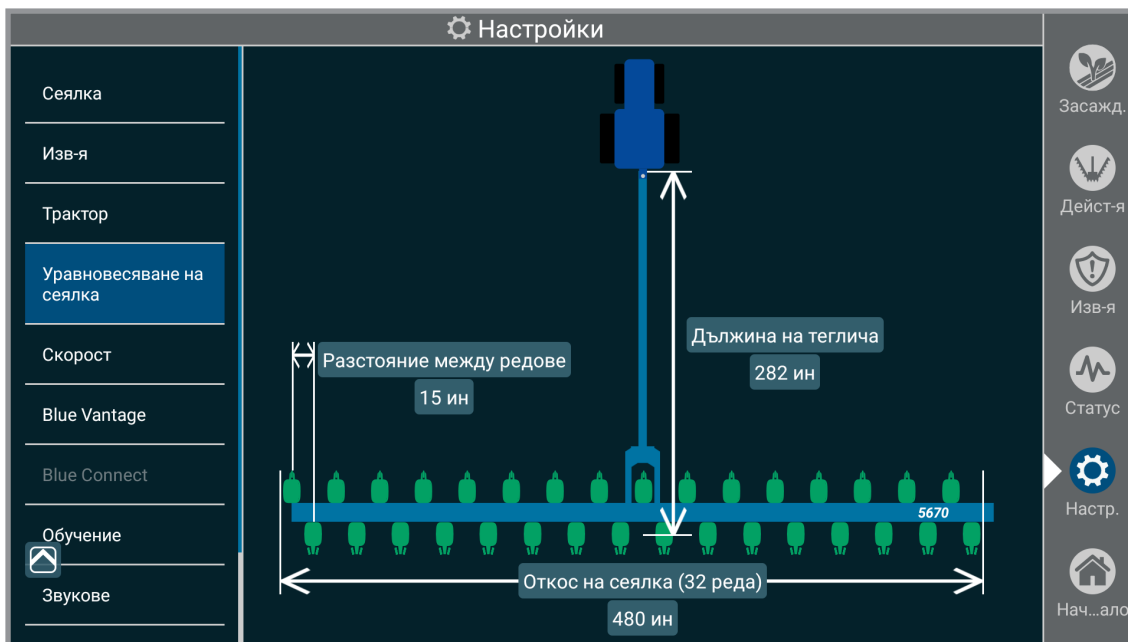

Уравновесяване

Уравновесяването на сеяката е статично и се предоставя за удобство на потребителя. Те не могат да се редактират физически или в системата.

СКОРОСТ

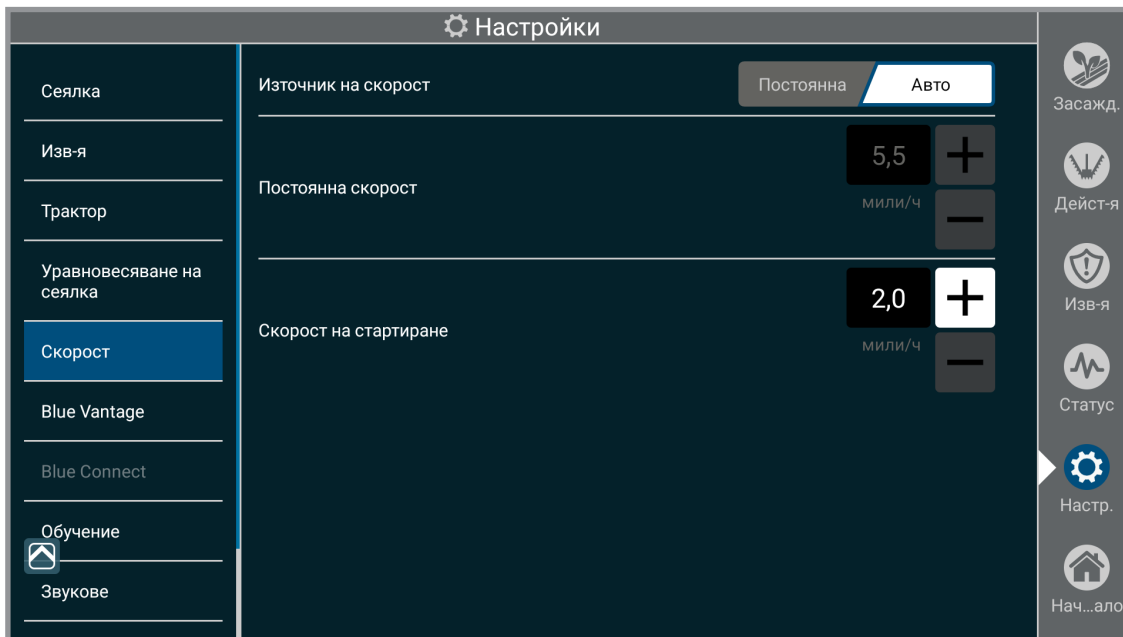

Скорост

Източник на скорост. Когато е избрано автоматично, системата ще избере източник въз основа на наличните опции. Когато е избрана фиксирана скорост, системата отменя други източници на скорост с дефинирана от потребителя фиксирана скорост.

ЗАБЕЛЕЖКА: Изсяващите апарати на сеялката ще се включат веднага след като рамата за инструменти е надолу, когато е в режим „постоянна“.

Скорост на стартиране. Задава ограничението на скоростта на стартиране. След като сеялката достигне скоростта на стартиране, стартирането ще спре.

ЗАБЕЛЕЖКА: Скоростта на стартиране се използва за първите няколко секунди на движение, докато се придобива GPS. Kinze препоръчва скоростта на стартиране да бъде настроена на 2 мили/ч.

BLUE VANTAGE

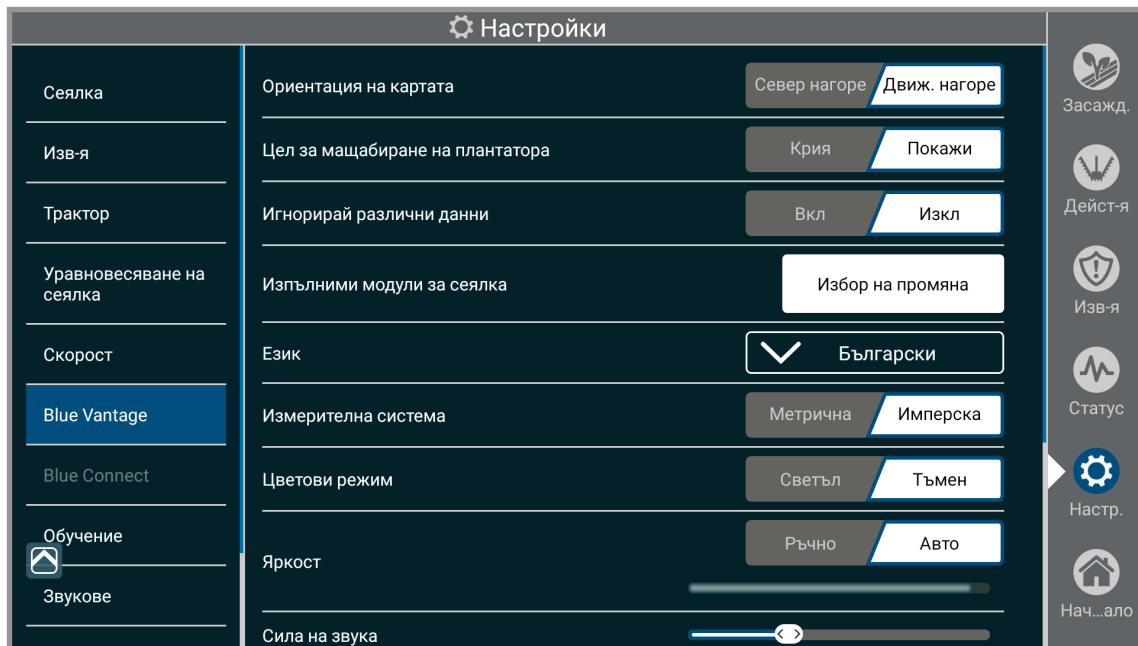

Blue Vantage

Ориентация на картата. Задава ориентацията на картата. В опцията North Up картата ще остане ориентирана със север в горната част. В опцията Heading Up картата ще промени ориентацията си, така че направлението на сеялката да е винаги в горната част.

Цел за мащабиране на плантатора. Скрива или показва целта за мащабиране на сеялката, докато сте на екрана за засаждане. Ако картата е увеличена, около трактора и сеялката ще бъде поставена цел, която показва текущото местоположение в полето. Бялата стрелка показва текущата посока на движение.

Игнорирай различни данни. Фокусирайте статистиките на полето върху най-голямата засадена площ в рамките на заданието. Данните от отдалечено второ поле или случайно изпускане на рамата с инструменти на друго място ще бъдат игнорирани.

Модули за засаждане. [Вж. „Модули за засаждане“ на стр. 11](#)

Език. Задайте езика.

Измервателна система. Задава метрично или британско измерване.

Цветови режим. Превключване между светли и тъмни цветови режими.

Яркост Задава яркостта на екрана. При автоматичната опция дисплеят автоматично коригира яркостта въз основа на текущите условия на осветление. При ръчната опция яркостта се задава ръчно с помощта на плъзгача.

Сила на звука. Използвайте плъзгача за сила на звука, за да регулирате силата на звука, включително на известията.

BLUE VANTAGE (ПРОДЪЛЖЕНИЕ)

Дата и Час. Отваря екрана за дата и час. Дата и час ще бъдат зададени автоматично, когато имате валиден GPS сигнал. Часовата зона, обаче, няма да бъде зададена автоматично.

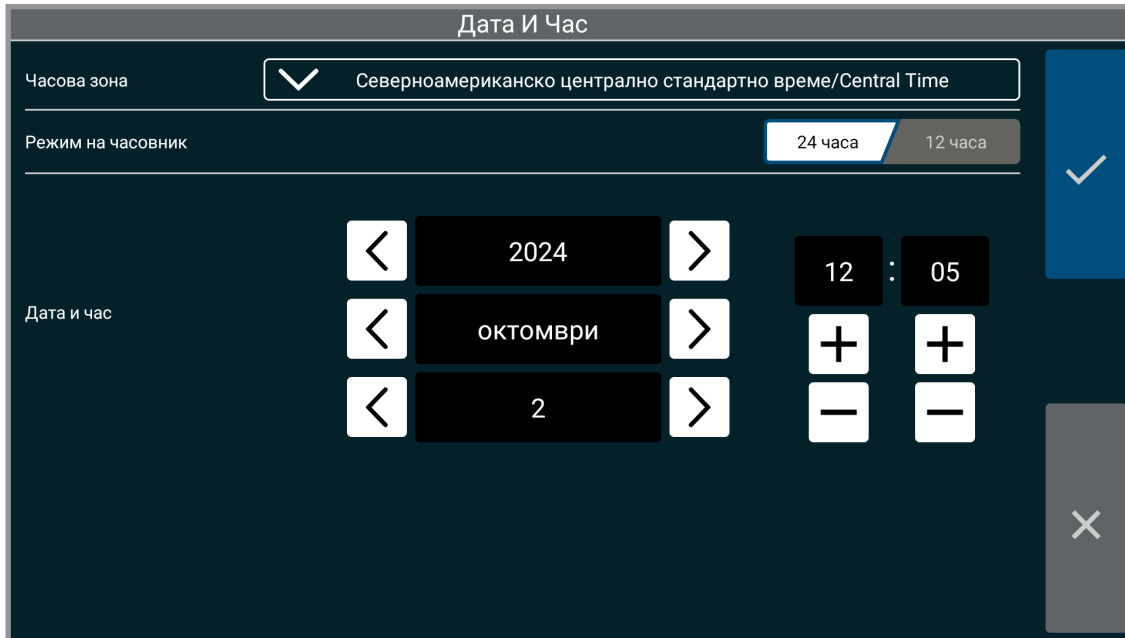

Дата & Час

Запаметяване на архивно копие. Архивира настройките и потребителските данни на поставено USB устройство.

Възстановяване на архивно копие. Възстановява настройките и потребителските данни от последното архивиране на свързано USB устройство.

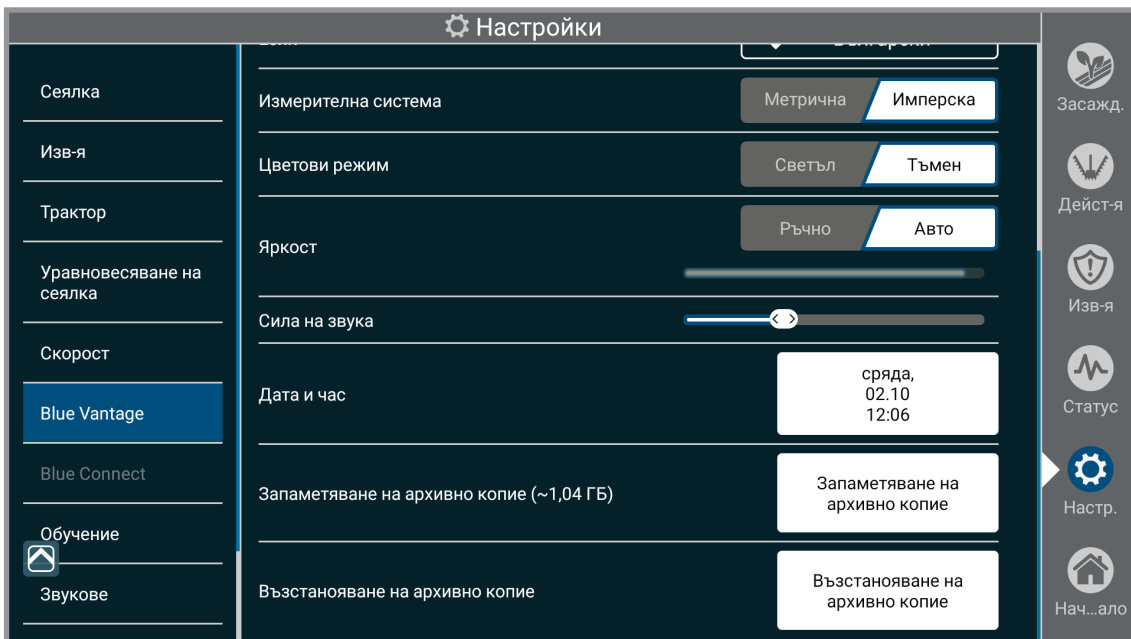

BLUE CONNECT

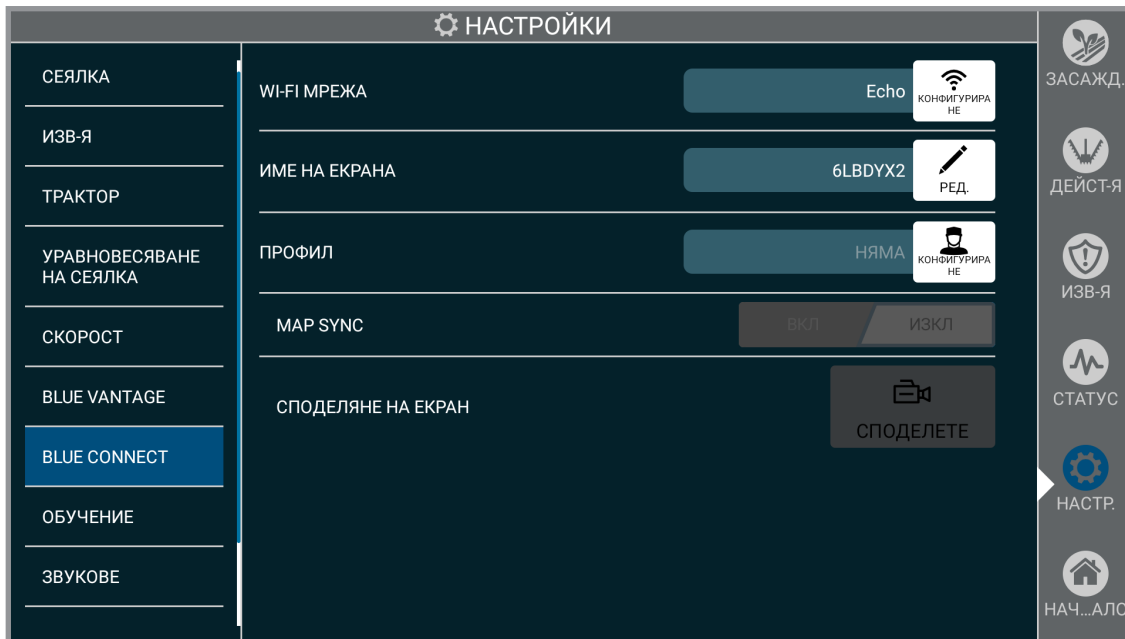

Wi-Fi Мрежа. Wi-Fi свързва Blue Vantage с интернет.

Име на дисплея. Показва по подразбиране серийния номер на дисплея Blue Vantage, името може да бъде променено. Показваното име ще бъде свързано с данни за засаждане от този дисплей, и ще може да се види на други дисплеи Blue Vantage в акаунта Blue Connect.

Акаунт. Създайте акаунт в Kinze Blue Connect, за да споделяте данни на дисплеите си Blue Vantage.

Синхронизиране на картата. Ако е активирана, дисплеят Blue Vantage ще използва Wi-Fi мрежа за споделяне на данни с други дисплеи Blue Vantage, свързани със сървъра Blue Connect в интернет.

Споделяне на екран. Трябва да се иницира от дисплея Blue Vantage, което след това позволява на всеки да наблюдава дисплея и да помага при отстраняване на неизправности. Споделянето на екрана е само за преглед. **ЗАБЕЛЕЖКА:** Споделянето на екрана изисква акаунт в Blue Connect, отидете на: (<https://connected.kinze.com>), за да създадете акаунт.

При избор и включване на споделяне на екрана трябва да се даде 6-цифров код на сесия на лицето, което прави заявката за достъп до екрана. Навигационната лента ще стане оранжева за времетраенето на сесията. Сесиите са с продължителност 30 минути и могат да бъдат удължени по всяко време. Сесиите могат да бъдат прекратени по всяко време от дисплея Blue Vantage.

ЗАБЕЛЕЖКА: Прилагат се изискванията за Blue Connect, трябва да имате акаунт и интернет достъп.

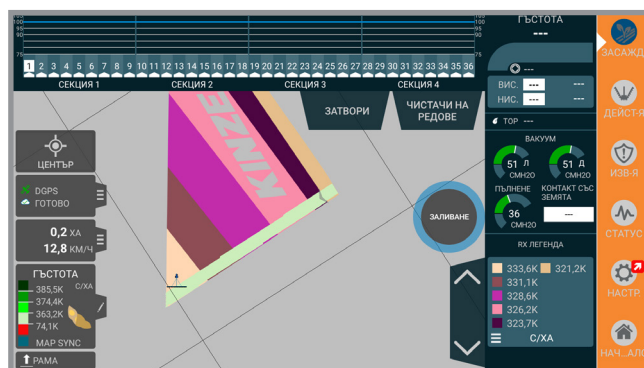
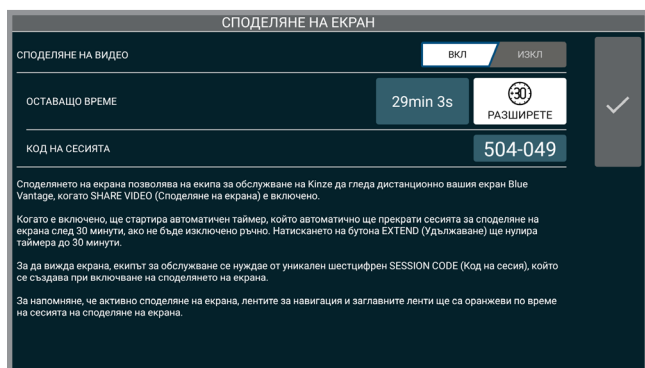

Взаимовръзка на данните за управление на фермата. Позволява Ви да изпращате регистрирани данни към John Deere Operations Center™ и AgFiniti® чрез Вашия акаунт в Kinze Blue Connect.

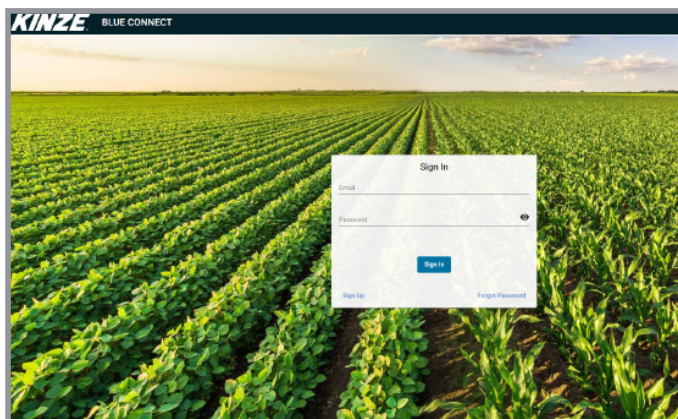

РЕЖИМ НА ОБУЧЕНИЕ

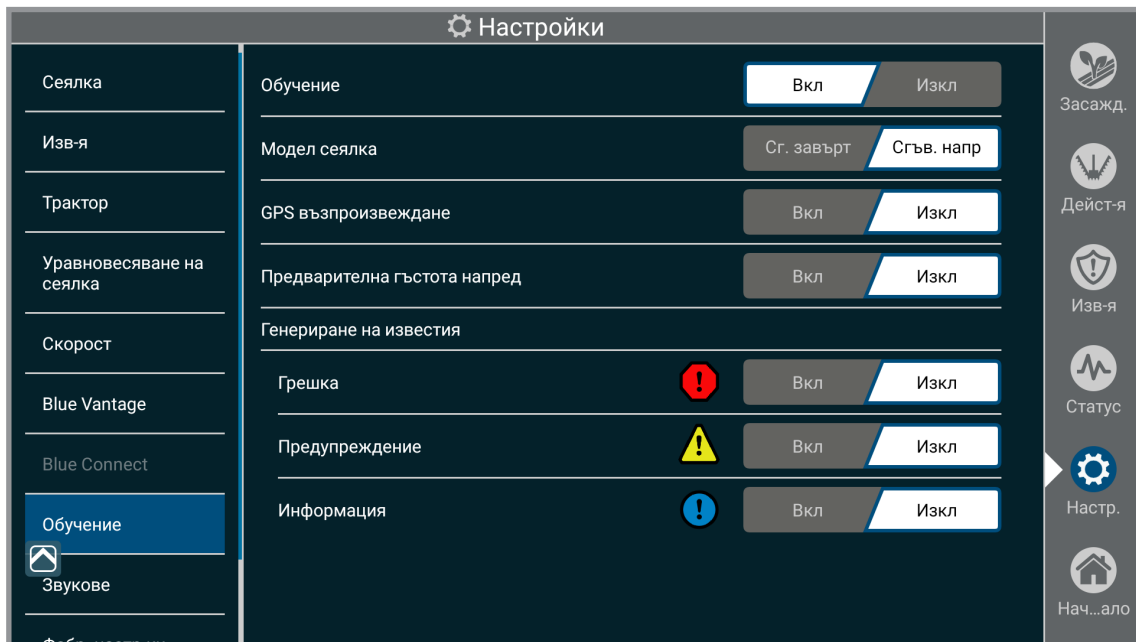

Режим на обучение

Режим на обучение. Всичко, което е създадено в режим на обучение, не е достъпно на живо.

Импортирането на граници или приложения от режим на живо не е възможно, предварително заредени граници и предписания са налични, докато сте в режим на обучение.

ЗАБЕЛЕЖКА: Контролното поле за режим на обучение ще се появи на начален екран или екран Засаждане. Това е падащо съобщение.

ЗАБЕЛЕЖКА: Режимът на обучение все още е на разположение, докато е прикачен към сеялка.

ЗАБЕЛЕЖКА: Засаждането няма да се случи, докато режимът на обучение е активен.

ЗВУКОВЕ

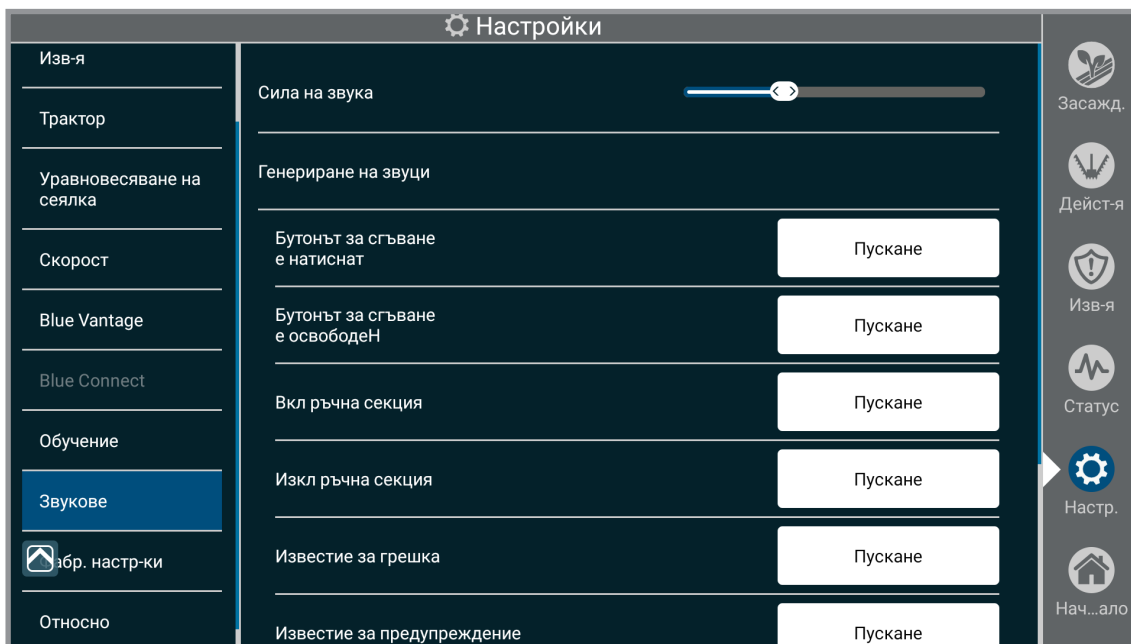

Звукове. Налични са системни звуци, за да се разпознават различните звукове, които се генерират.

НУЛИРАНЕ КЪМ ФАБРИЧНИ НАСТРОЙКИ

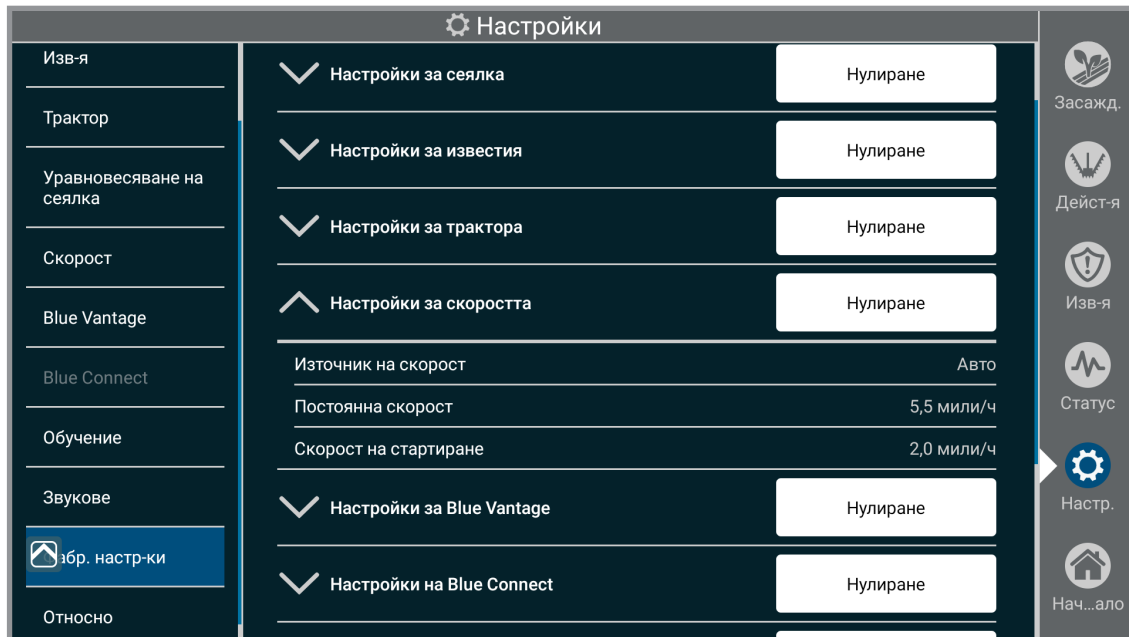

Нулиране към фабрични настройки

Нулиране на всички. Нулира всички настройки към фабрично зададените такива.

БЕЛЕЖКА

„НУЛИРАНЕ НА ВСИЧКИ“ ще нулира всички настройки към фабрично зададените такива. Процесът е необратим.

Други настройки:

Докоснете стрелката, за да разширите списъка и да нулирате отделните настройки.

Настройки за скоростта
Настройки за Blue Vantage
Настройки за известия
Настройки за трактора
Настройки за сеялка
Продукти

Изтриване за продажба. Връща Blue Vantage към фабричните настройки.

БЕЛЕЖКА

„ИЗТРИВАНЕ ЗА ПРОДАЖБА“ ще отстрани всички потребителски данни и ще възстанови фабрично зададените настройки. Процесът е необратим.

УПРАВЛЕНИЕ - ВЪВЕДЕНИЕ

Blue Vantage осигурява инструменти за управление, задания, отчети, управление на файлове.

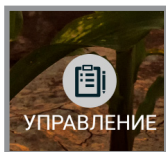

ЗАДАНИЯ

Управление

Задания	Култура	Име	Последно засаждане		
2024 Избери всички					
Имена		Фермер Kinze Ферма North Liberty	Ср, 10:14 02.10.2024	Ред.	Виж
Броячи	Царевича	Поле Pond 15 Rates	6,0 акр		
Продукти		Фермер Kinze Ферма North Liberty	Ср, 09:10 02.10.2024	Ред.	Виж
Основни отчети	Царевича	Поле Office (2)	64,0 акр		
Екрани снимки		Фермер Kinze Ферма North Liberty	Ср, 10:13 02.10.2024	Ред.	Виж
Файлове с гх И граници		Фермер Без име Ферма 2024-10-01	Ср, 11:42 02.10.2024	Ред.	Виж
Конфигурация на сеялка	Слънчоглед	Поле 16:20	36,0 акр		
		Фермер Без име Ферма 2024-10-01	Вт, 16:13 01.10.2024	Ред.	Виж

Добавяне Изтриване Експорт Най-близкият Филтриране

Засажд. Действ-я Изв-я Статус Настр. Нач...ало

Задания

Задания. Управление на текущите задания. Добавянето и редактирането на задания отразява настройката на заданието, описана на [\(Страница 14\)](#). Заданията, показани тук, също могат да бъдат изтрети и експортирани към свързано USB устройство. Преглед и/или експортиране на PDF файл на всички изпълнени задания. Това изисква USB устройство.

Докоснете „Избери всички“, за да изберете всички задачи за сезона, или „Експортиране“ или „Изтриване“ на избраните задачи.

Докоснете „Виж“, за да видите отчети за заданията и известия за конкретно задание.

Управление

Задания	Култура	Име	Последно засаждане		
2024 Избери всички					
Имена		Фермер Kinze Ферма North Liberty	Ср, 10:14 02.10.2024	Ред.	Виж
Броячи	Царевича	Поле Pond 15 Rates	6,0 акр		
Продукти		Фермер Kinze Ферма North Liberty	Ср, 09:10 02.10.2024	Ред.	Виж
Основни отчети	Царевича	Поле Office (2)	64,0 акр		
Екрани снимки		Фермер Kinze Ферма North Liberty	Ср, 10:13 02.10.2024	Ред.	Виж
Файлове с гх И граници		Фермер Без име Ферма 2024-10-01	Ср, 11:42 02.10.2024	Ред.	Виж
Конфигурация на сеялка	Слънчоглед	Поле 16:20	36,0 акр		
		Фермер Без име Ферма 2024-10-01	Вт, 16:13 01.10.2024	Ред.	Виж

Добавяне Изтриване Експорт Най-близкият Филтриране

Засажд. Действ-я Изв-я Статус Настр. Нач...ало

За да отмените избора на задачи, докоснете „Избери всички“.

Управление

Задания	Култура	Име	Последно засаждане		
2024 Отмени избора					
Имена		Фермер Kinze Ферма North Liberty	Ср, 10:13 02.10.2024	Ред.	Виж
Броячи	Царевича	Поле Pond 6 Rates	59,0 акр		
Продукти		Фермер Без име Ферма 2024-10-01	Ср, 11:42 02.10.2024	Ред.	Виж
Основни отчети	Слънчоглед	Поле 16:20	36,0 акр		
Екрани снимки		Фермер Без име Ферма 2024-10-01	Вт, 16:13 01.10.2024	Ред.	Виж
Файлове с гх И граници	Царевича	Поле The Donut P	—	Ред.	Виж
Конфигурация на сеялка		Фермер Kinze Ферма North Liberty	Ср, 10:14 02.10.2024	Ред.	Виж

Добавяне Изтриване (12) Експорт (12) Най-близкият Филтриране

Засажд. Действ-я Изв-я Статус Настр. Нач...ало

ЗАДАНИЯ (ПРОДЪЛЖЕНИЕ)

Опции за експортиране. Към таблета трябва да има свързана флаш памет.

ДАННИ ЗА ЗАДАНИЕ (FMIS), изберете „Пропуснете“ или „Включете“. **ЗАБЕЛЕЖКА: FMIS е система за управление на стопанства на 3-та страна.**

ОТЧЕТ ЗА ИЗВЕСТИЯ, изберете „Пропуснете“ или „Включете“.

ДОКЛАД ЗА ЗАСЯВАНЕТО, изберете „Пропуснете“ или „Включете“.

ЗАБЕЛЕЖКА: Отчетите за известия и засаждане са готови за отпечатване PDF файлове.

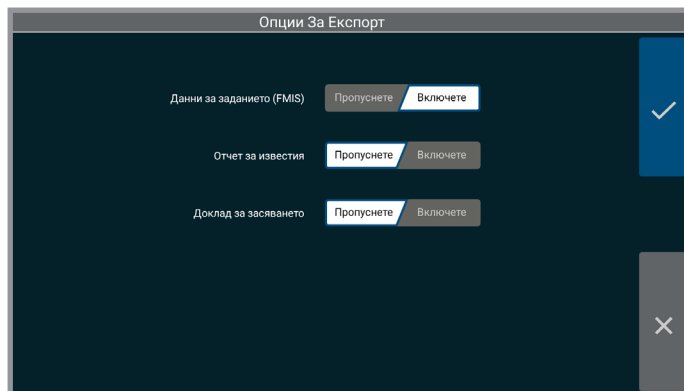

ИМЕНА

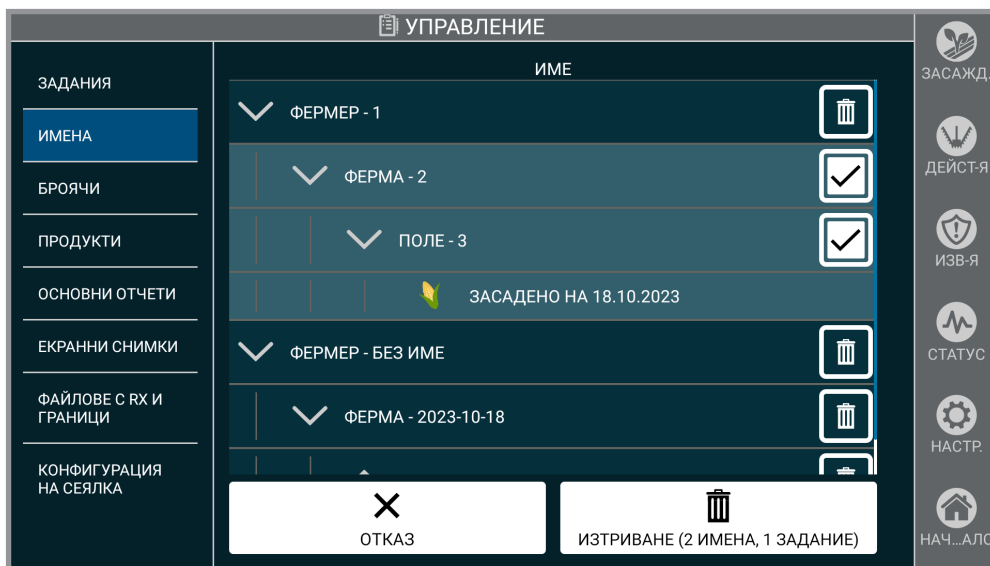
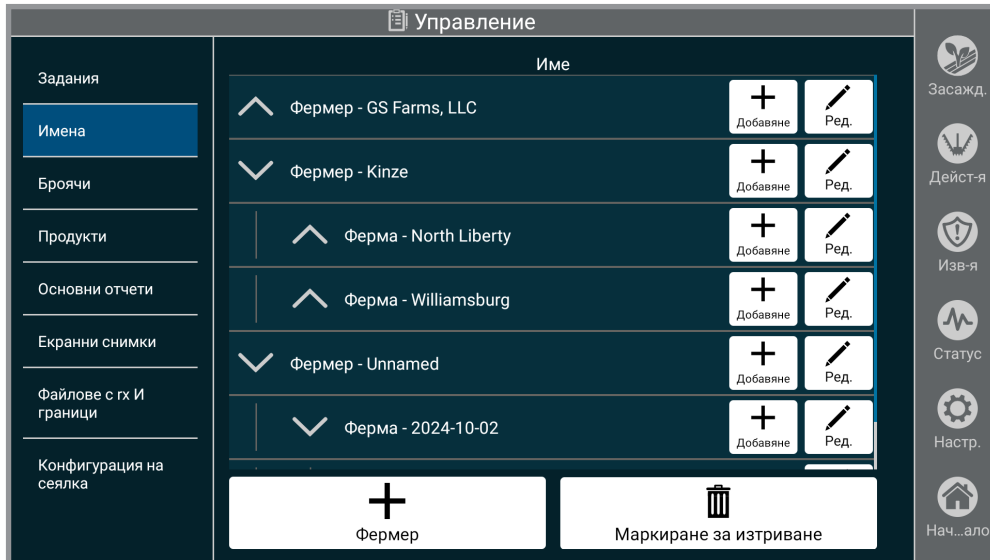

Имена

Имена. Управление на текущ фермер, ферма и имена на полето. Добавянето на имена тук е същото като в настройката на заданията, описана на [\(Страница 14\)](#). Имената могат да се редактират и изтриват тук. Всички засадени полета ще бъдат отбелязани под името на полето.

ПРОДУКТИ

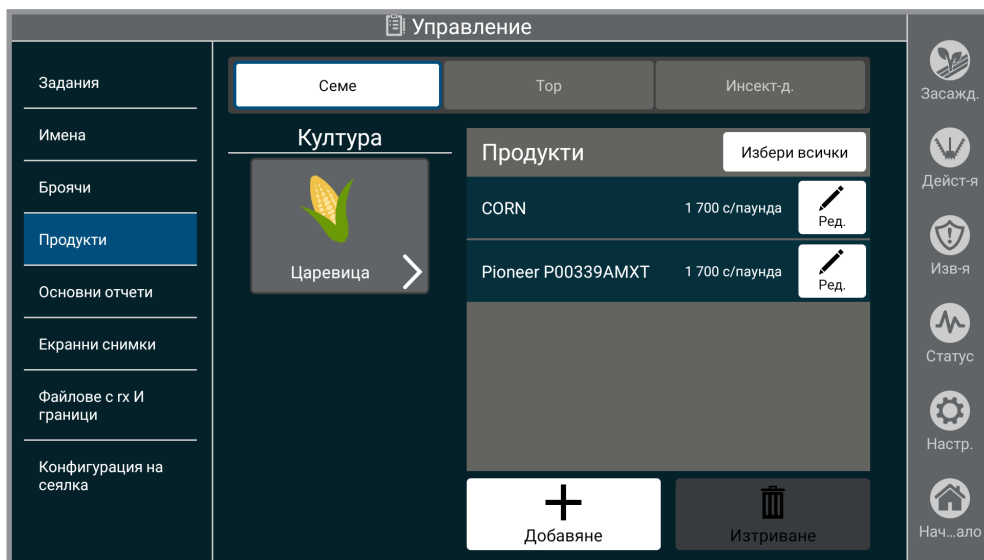

Продукти

Продукти. Процесът на добавяне на продукти отразява настройката на заданието, описана на [\(Страница 14\)](#).

ОСНОВНИ ОТЧЕТИ

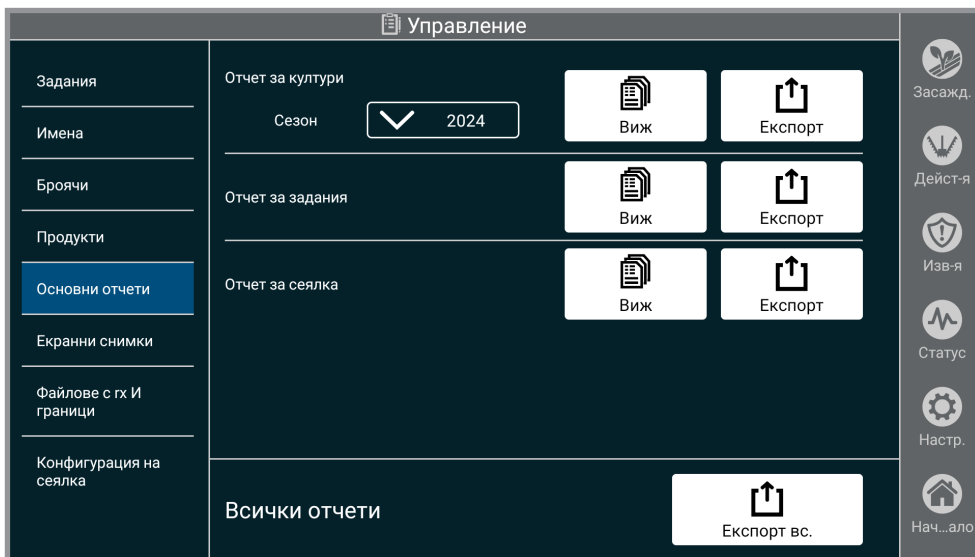

Отчети

Преглеждайте и експортирайте отчети към USB устройство като PDF файл.

Отчети за култури. Преглед на поле по име, засадени акри, използвани продукти.

Отчети за заданияя. Преглеждайте хибриди/сортове, засадени за всеки фермер, ферма и поле по сезон.

Отчети за сеялка. Преглед на информация за модела, жизнен цикъл по акри, опции, версия на софтуера.

01.11.2021

Отчет за култури

ЦАРЕВИЦА

2021

15,6
АКР

ИМЕ	ПРОДУКТИ	АКР
ФЕРМЕР: UNNAMED	НЕОПРЕД.	7,9
ФЕРМА: 2021-11-01	НЕОПРЕД.	7,9
ПОЛЕ: 5:21 PM	НЕОПРЕД.	5,5 ЗАСАЖДАНЕ 2021-11-01
ПОЛЕ: 5:29 PM	НЕОПРЕД.	1,8 ЗАСАЖДАНЕ 2021-11-01
ПОЛЕ: 5:32 PM	НЕОПРЕД.	0,6 ЗАСАЖДАНЕ 2021-11-01

1

01.11.2021

Отчет за заданияя

СЕЗОН 2021

ФЕРМЕР	ФЕРМА	ПОЛЕ
UNNAMED	2021-11-01	5:21 PM
ЦАРЕВИЦА		
ХИБРИД		5,5
НЕОПРЕД.		АКР са засадени
ПОСЛЕДНО ЗАСАЖДАНЕ: 01.11.2021		
ФЕРМЕР	ФЕРМА	ПОЛЕ
UNNAMED	2021-11-01	5:29 PM
ЦАРЕВИЦА		
ХИБРИД		1,8
НЕОПРЕД.		АКР са засадени
ПОСЛЕДНО ЗАСАЖДАНЕ: 01.11.2021		

1

КОНФИГУРАЦИИ НА СЕЯЛКАТА

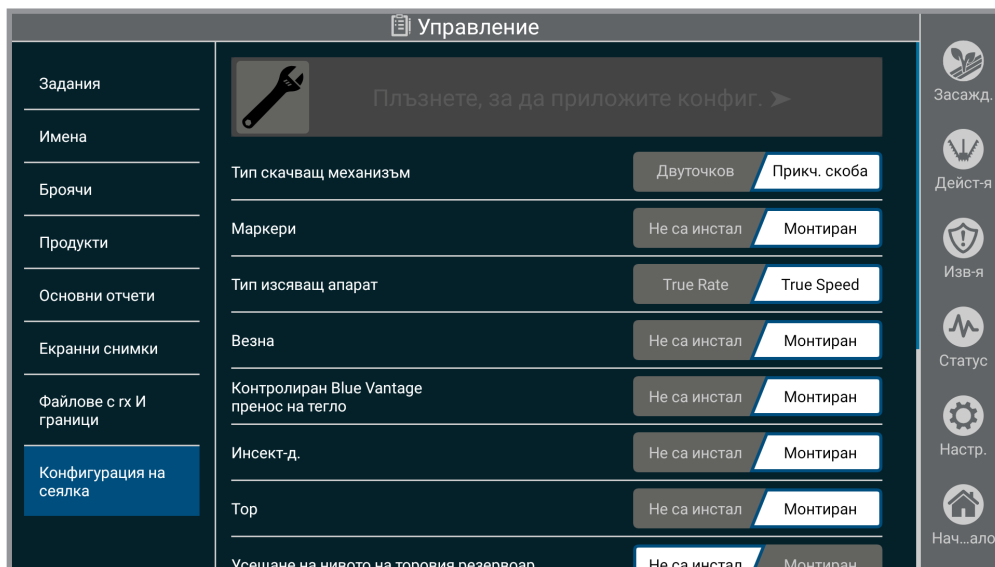

Конфигурации на сеялката

Вижте функциите, които са инсталирани, и дали функцията е активна на сеялката в момента. За да актуализирате конфигурацията на сеялката „Плъзнете, за да приложите конфигу.“

ЗАБЕЛЕЖКА: Ако дадена функция е била добавена или премахната, след като сеялката е напуснала завода, промените трябва да се актуализират в конфигурацията на сеялката, така че Blue Vantage да показва правилните контроли.

ЭКРАННИ СНИМКИ

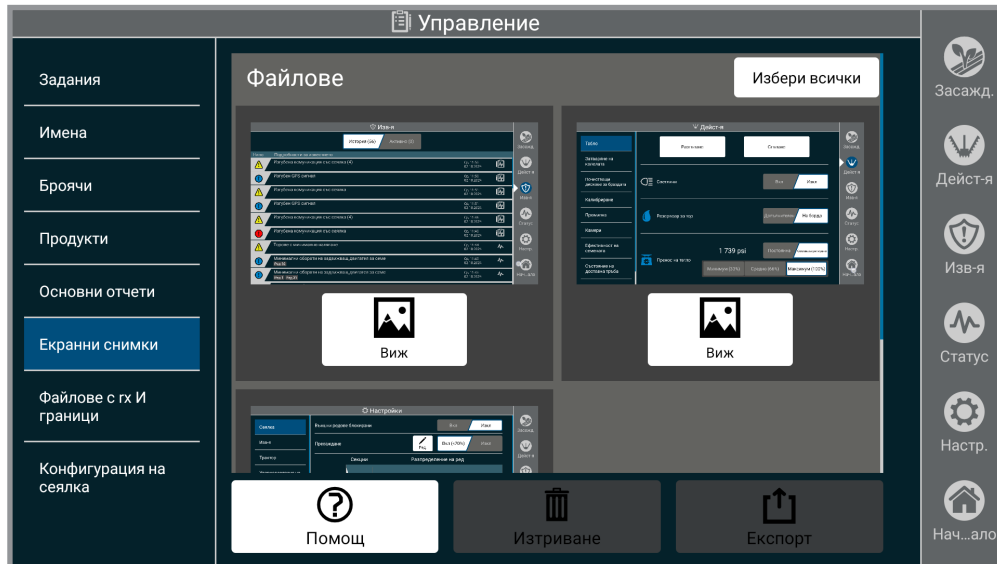

Екранни снимки

Заглавна лента. Ако екранът има заглавна лента, докоснете и задръжте за 2 секунди, за да заснемете екранна снимка. Съобщение "Заснета екранна снимка" ще се появи в средата отдолу на екрана.

ЗАБЕЛЕЖКА: Заснемането на екранни снимки ще варира в зависимост от това на коя страница се намирате.

Друг екран. Ако екранът няма заглавна лента, задръжте „НАЧАЛЕН ЕКРАН“. Съобщение "Заснета екранна снимка" ще се появи в средата отдолу на екрана.

Управление. Екранните снимки могат да бъдат изтрити и експортирани към свързано USB устройство.

ПОДДРЪЖКА НА FMIS

ЗАБЕЛЕЖКА: Вижте [уебсайта на Blue Connect](https://connected.kinze.com/en/login) (<https://connected.kinze.com/en/login>) за свързване на данни за управление на фермата и други функции.

Blue Vantage поддържа следните доставчици на информационни системи за управление на ферма:

ЗАБЕЛЕЖКА: За по-подробно описание на поддържаните от Kinze Blue Vantage предписания, моля, вижте ръководството за интегриране на Blue Vantage Rx и Boundary File. [Вижте Kinze.com](https://www.kinze.com).

Ag Leader Technology (напълно поддържана от Blue Vantage)

SMS, AgFiniti

- Експортиране на файлове с граници във формат Kinze KML.
- Експортиране на предписания за засаждане, торене и инсектициди във формат Kinze KML.
- Поддръжка за импортиране на данни от дневника за засаждане, притискане, торене и инсектициди, прилагани по ISO 11783.

Granular Inc. (напълно поддържана от Blue Vantage)

AgStudio, Mapshots, Pioneer Encirca

- Експортиране на файлове с граници във формат Kinze KML.
- Експортиране на предписания за засаждане, торене и инсектициди във формат Kinze KML.
- Поддръжка за импортиране на данни от дневника за засаждане, притискане, торене и инсектициди, прилагани по ISO 11783.

Climate Corp. (частично се поддържа от Blue Vantage)

FieldView

- Експортиране на файлове с граници във формат Kinze KML.
- Експортиране на предписания за засаждане във формат Kinze KML.
- Поддръжка за импортиране на данни от дневника за засаждане, торене и инсектициди, прилагани по ISO 11783.

Забележка: Climate FieldView Inbox не поддържа картографиране на слоевете за притискане. Слоевете за притискане могат да се картографират само с FieldView Drive.

Забележка: Blue Vantage не поддържа предписания от Climate FieldView, съдържащи норми за засаждане и торене в един и същи файл. Всяка операция (засаждане, торене и третиране с инсектициди) трябва да бъде отделен файл с предписание.

John Deere (частично се поддържа от Blue Vantage)

Operations Center

- Поддръжка на предписания от ESRI Shapefile, създадени с John Deere Operations Center TELUS Agronomy Prescription Creator.

Забележка: Предписанията, експортирани от TELUS Ag Prescription Creator, не съдържат информация за производителя, фермата, полето и вида култура. Автоматичното генериране на задания в Blue Vantage ще бъде ограничено.

- Поддръжка за импортиране на данни от дневника за засаждане, торене и инсектициди, прилагани по ISO 11783.

ФАЙЛОВЕ ПО ПРЕДПИСАНИЕ И ФАЙЛОВЕ С ГРАНИЦА

Импортирайте и избирайте файлове по предписание и файлове с граница.

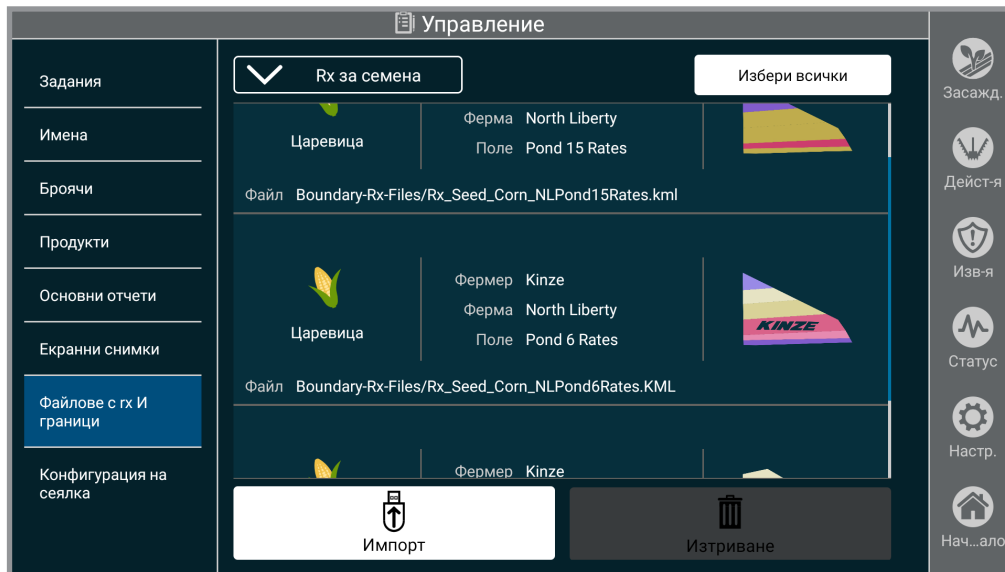

Файлове по предписание и файлове с граница

Докоснете „Избор на всички“, за да изберете всички файлове по предписание.

Докоснете „Импортиране“, за да заредите нови предписания в Blue Vantage.

ЗАБЕЛЕЖКА: Файловете по предписание и файловете с граница трябва да са във файлов формат Google KML или формат ESRI Shapefile. Файловете по предписание трябва да съдържат конкретни атрибути, за да се импортират правилно. Ако задължителните атрибути липсват и файлът съдържа валидна геометрия, файлът по предписание ще бъде импортиран като файл с граница. Вижте по-долу за задължителните файлови атрибути и тези по избор.

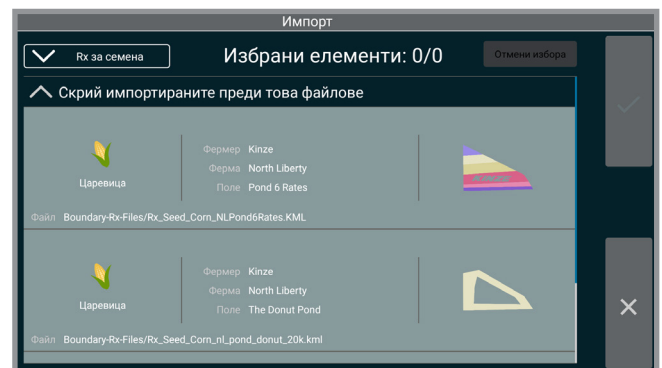

Настройка на файл с предписание

При създаване на предписание са задължителни 3 файлови атрибута. „TargetRate“ (Целева норма), „Units“ (Единици) и „Operation“ (Работа). Стойностите за всеки задължителен атрибут са:

1. Стойността „TargetRate“ трябва да е цифра, представляваща нормата на засяване, наторяване или пръскане на инсектицид, измерена в атрибута „Units“.
2. Поддържаните стойности на атрибута „Units“ са „sds/ac“ за семена, „gal/ac“ за тор и „lb/ac“ за инсектицид. Това са единствените поддържани мерни единици.
3. Стойностите за атрибута „Operation“ във файл по предписание трябва са „Planting Prescription“ (Предписание за засаждане), „Fertilizing Prescription“ (Предписание за наторяване) или „Insecticide Prescription“ (Предписание за инсектицид). Допуска се само 1 работна стойност за един файл. Един файл може да е файл само за едно от следните: предписание за засаждане, наторяване или инсектицид.

ЗАБЕЛЕЖКА: Файловете по предписание и файловете с граница може да съдържат набор атрибути по избор, които ще се използват за попълване на имена и автоматично генерирани задания на дисплея Blue Vantage. Тези атрибути са фермер, ферма, поле, култура, продукт и година. FMIS решения като Ag Leader SMS ще добавят тези атрибути автоматично при експортиране на файлове по предписание и файлове с граници от техния софтуер за управление.

ОТСТРАНЯВАНЕ НА НЕИЗПРАВНОСТИ С ФАЙЛОВЕ ПО ПРЕДПИСАНИЕ И ФАЙЛОВЕ С ГРАНИЦА

Таблицата по-долу включва общи грешки и предоставя начини за отстраняване на неизправност и коригиране на грешки при импортиране на файлове по предписание и файлове с граница в Kinze Blue Vantage.



За подробности относно форматирането, необходимо за файловете по предписание и файловете с граница за Kinze Blue Vantage вижте документа „Ръководство за интегриране на файлове по предписание и файлове с граница в Kinze Blue Vantage“. Този документ дава подробности за оформлението, формата и атрибутите, необходими за предписания и граници за Kinze Blue Vantage.

Общи грешки

Този раздел предоставя информация за известни грешки в Blue Vantage и начините за тяхното отстраняване.

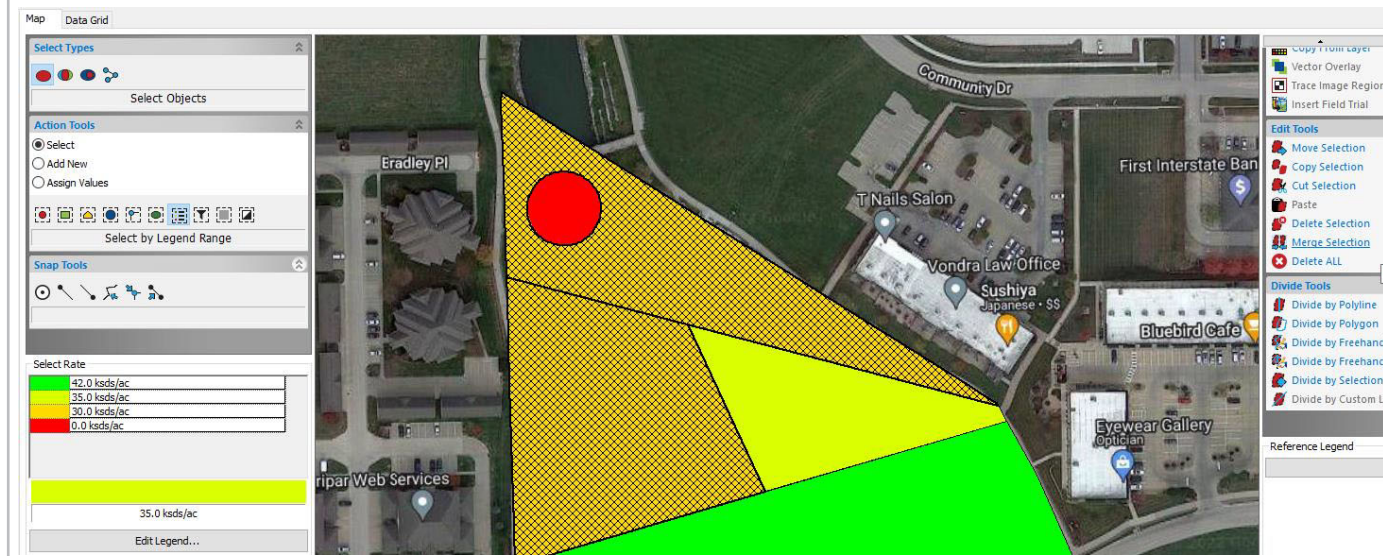
ГРЕШКА	ОПИСАНИЕ	РЕШЕНИЕ
Твърде много многоъгълници.	Тази грешка обикновено означава, че броят на позволените многоъгълници в един файл по предписание или файл с граница е надвишен. Във файл по предписание или файл с граница се допускат максимум 1500 многоъгълника. Текущият метод за коригиране на тази грешка е файлът да се импортира в Ag Leader SMS и да се използва помощната програма за сливане на многоъгълници за обединяване на многоъгълници по стойност от легенда.	<p>В повечето случаи това ще доведе до намаляване на броя на многоъгълниците до цифра, равна на броя на уникалните целеви норми във файла. Няма ограничение за броя на нормите, позволени във файла по предписание. Импортирането на файла в Google Earth Pro ще предостави броя на многоъгълниците.</p> <p>Изображението по-долу показва инструментите за картографиране на Ag Leader SMS и изменение на съществуващ файл по предписание, който е импортиран в SMS като предписание за засаждане. При избор на многоъгълници по диапазон от легенда, ако щракнете върху един многоъгълник със стойност, отговаряща на други многоъгълници, това ще доведе до избор на всички други многоъгълници със същата норма. Ще се активира опцията за избор на обединяване. След завършване на обединяването избраните многоъгълници ще станат един.</p> <p>Използването на този метод в Ag Leader SMS няма да намали точността или възможностите на предписанието. Ако броят на многоъгълниците не може да бъде намален под максимално разрешените многоъгълници в Blue Vantage чрез обединяване с подобни целеви норми, клиентът ще трябва да пресъздаде или модифицира предписанието, за да работи с Blue Vantage. Това може да включва изтриване на многоъгълници или промяна на целевата норма на съседни многоъгълници, за да може да се осъществи обединяване.</p>

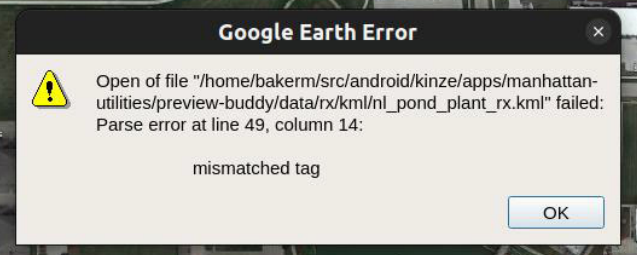

ГРЕШКА	ОПИСАНИЕ	РЕШЕНИЕ
<p>Предписание се импортира като граница</p>	<p>Ако данните за необходимите атрибути не са включени във файла по предписание, но геометрията във файла е валидна, предписанието ще бъде импортирано като граница. След като данните за необходимите атрибути бъдат включени във файла с валидна геометрия, файлът успешно ще се импортира като предписание.</p> <p>При експортиране на предписания от Ag Leader SMS, Granular AgStudio или Climate FieldView тези атрибути ще бъдат автоматично добавени към файла. Тези инструменти за управление на фермата ще експортират файла като Google KML файл. Това е обща индикация, че файлът идва от един от тези инструменти и трябва да съдържа правилните наименувани атрибути и стойности на атрибути. Blue Vantage поддържа импортирани ESRI Shapefiles и KML. Обикновено клиентите, които се сблъскват с този проблем, се опитват да импортират ESRI Shapefiles, създадени за други дисплеи.</p> <p>Данните за атрибути за ESRI Shapefiles се съхраняват в отделен файл. За предписания минималният набор файлове трябва да съдържа .shp и .dbf файл. Файлт .shp съдържа геометричните данни. Файлт .dbf съдържа наименуваните данни на атрибути.</p>	<p>Данните за атрибути за KML и ESRI Shapefile файлове могат да бъдат разгледани и потвърдени с импортиране на файла в Google Earth Pro и щракване върху импортираната карта. Данните за атрибути трябва да съдържат минимум атрибут „Operation“, „TargetRate“ и „Units“, за да бъдат импортирани като предписание. Ако атрибутите „Operation“ или „TargetRate“ липсват, файлът ще се импортира като граница.</p> <p>В този пример геометрията е валидна. Всички задължителни и незадължителни атрибути се съдържат във файла за избрания многоъгълник.</p>  <p>В този файл липсва атрибутът за работа. Тъй като Blue Vantage не може да определи дали предписанието е предписание за засаждане, наторяване, семена или предписание за инсектицид (третиране), файлът ще бъде импортиран като граница. Поддържаните стойности на работа са „Предписание за засаждане“, „Предложение за семена“, „Предписание за наторяване“, „Предписание за третиране“ или „Граница“.</p> <p>Освен това, ако атрибутът TargetRate липсва или е невалиден, предписанието ще бъде импортирано като граница. Приемливите имена за атрибутите на целевата норма на засаждане са: „TargetRate“, „TargetRate(sds/ac)“, „Target_Rate“, „Tgt Rate“, „Target_Rat“, „sds_ac“, „SEEDS“, „Seed_Rate“, „Tgt_Rate_s“ или „TGT_RATE“. Ако предписанието съдържа атрибут с едно от тези имена и стойностите на нормите са в семена/акър заедно с атрибута за работа „Предписание за засаждане“ или „Предложение за семена“. Предписанието ще бъде импортирано успешно.</p> 

ГРЕШКА	ОПИСАНИЕ	РЕШЕНИЕ
Невалидна геометрия и XML	Част от невалидна геометрия се коригира автоматично при импортиране в Blue Vantage. Въпреки това, част от невалидната геометрия не може да бъде коригирана.	<p>Ако файлът се импортира в Google Earth, но картата е много голяма и обхваща площ, по-голяма от очакваната, координатите на точката за конкретен многоъгълник може да са неправилно форматираны. Неправилните координати трябва да бъдат коригирани или файлът ще трябва да се създаде отново.</p> <p>Ако файлът не се импортира в Google Earth Pro, този файл може да е повреден и трябва да бъде създаден отново.</p> <p>В този пример XML не е форматиран правилно, което води до показване на грешка в Google Earth. Част от основната информация за грешка може да бъде представена в съобщението за грешка заедно с номер на ред във файла. XML трябва да бъде коригиран или файлът ще трябва да се създаде отново.</p> 

Импортиране на файлове в Google Earth Pro

KML и ESRI Shapefiles могат да бъдат отворени директно, като щракнете върху опцията в менюто Файл > Отвори. KML ще е типът файл по подразбиране. Задайте типа файл като ESRI Shape за .shp файлове. След като файлът бъде отворен успешно, поведението по подразбиране на Google Earth ще бъде да лети в зоната, където е генерирана картата.

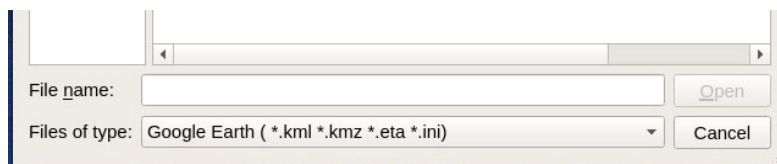

След като картата се покаже на екрана, щракването върху картографираната площ ще покаже наличните атрибути. Ако задължителните атрибути за работа, целева норма и единици не се показват, този файл не може да се импортира като предписание в Blue Vantage.

ОТКАЧАНЕ НА BLUE VANTAGE



Ако преди това е заключена, отключете докинг станцията с предоставения ключ.

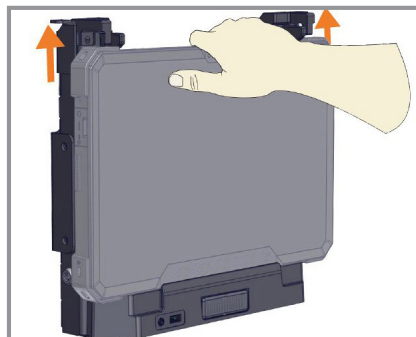

Докато държите дисплея с една ръка, повдигнете дръжките на фиксатора. Предните куки ще освободят таблета.



След като е откачен, хванете двете страни на дисплея и внимателно повдигнете нагоре и извън докинг станцията, първо откъм горния край.

Откачане на Blue Vantage

ЗАБЕЛЕЖКА: Управлението и настройките могат да бъдат достъпни, докато дисплеят е откачен, но всички функции, изискващи Blue Drive, ще бъдат недостъпни. Дисплеят ще работи, захранван от батерията, освен ако не е свързан към източник на АС напрежение.

ПОРТОВЕ BLUE VANTAGE



Портове Blue Vantage

1. Конектор на мощността
2. Micro Serial Конектор
3. Конектор за USB 3.1 Gen1 Вид-C
4. USB 3.0 Конектор
5. Четец за Micro SD карта
6. Конектор за слушалки
7. Бутон за захранване

АКТУАЛИЗАЦИЯ НА BLUE VANTAGE

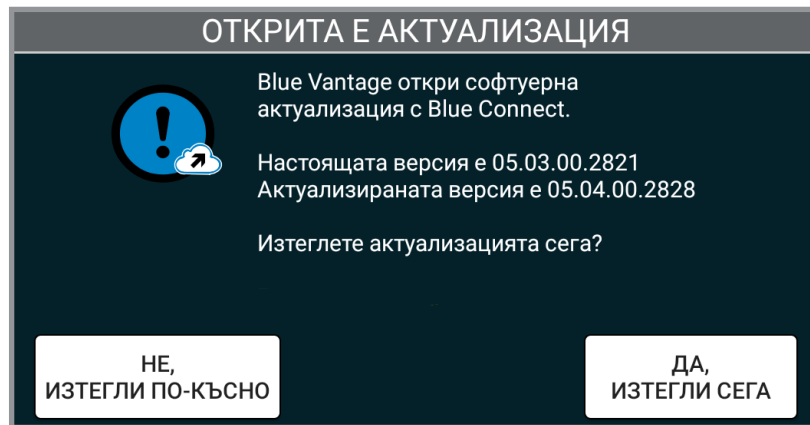

Актуализация на Blue Vantage

Периодично ще се публикуват системни актуализации на уеб сайта на Kinze. За да актуализирате системата Blue Vantage, просто изтеглете файла и го поставете в главната директория (най-високото ниво на файла) на USB устройство. Поставете USB устройството и следвайте подканите на екрана за актуализация.

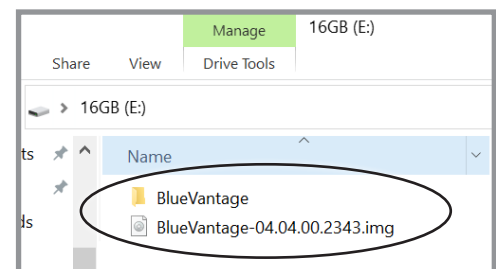

ЗАБЕЛЕЖКА: Системите за засаждане ще се актуализират автоматично, когато системата Blue Vantage се рестартира. Може да е необходимо допълнително време, преди системата да е готова за засаждане.

Актуализации по въздуха (OTA)

Когато таблетът Blue Vantage е конфигуриран да се свързва с интернет чрез Wi-Fi, софтуерните актуализации могат да се изтеглят по въздуха и да се прилагат. Не е необходимо USB устройство.

Когато интернет връзката е активна, Blue Vantage ще проверява за актуализация при всяко включване.

Проверявайте за актуализации ръчно, като използвате бутона на страницата „Информация“ с „Настройки“. Актуализации на Blue Vantage се пускат веднъж годишно преди сезона за засаждане. Поддържайте софтуера актуален за най-новите функции и корекции. Kinze не таксува за тези актуализации.

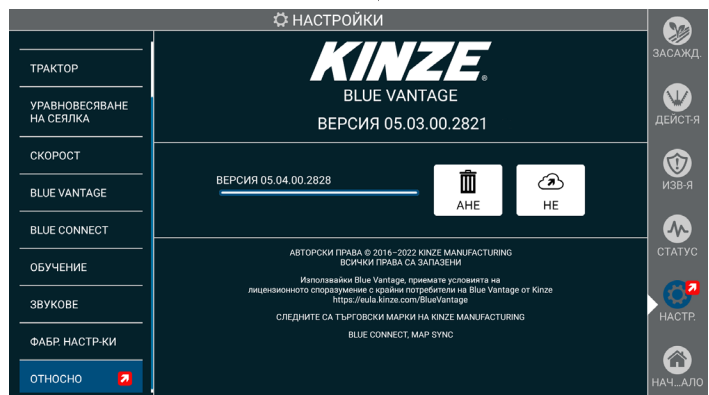
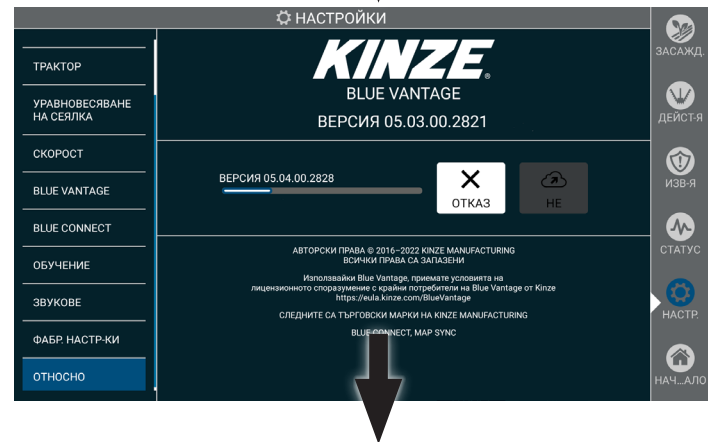
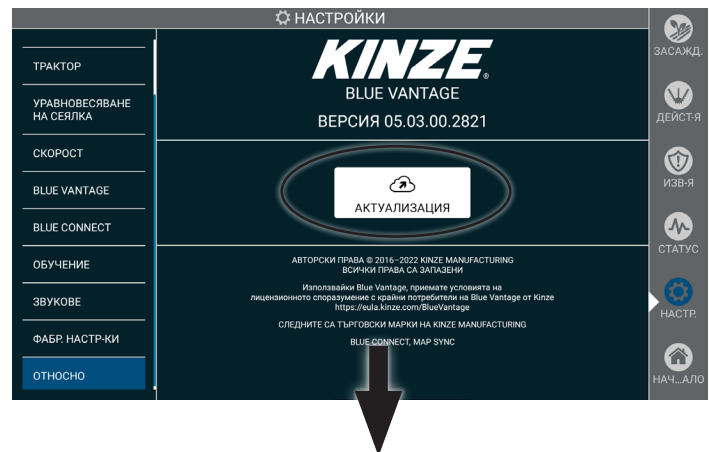

ФАКТОРИ ЗА РЕЗУЛТАТИ НА GPS

Затворите и управлението на секциите в Blue Vantage разчитат почти изцяло на GPS. Докато GPS предоставя изключително надеждни данни, остават няколко съображения, когато се прилагат тези данни за управление на секции в Blue Vantage. Следните условия могат да окажат влияние върху способността на системата да се включва и изключва.

Времеви условия

Точността на GPS в САЩ се измерва на базата на 15-минутен прозорец. Точността от преминаване към преминаване може да бъде намалена, ако времето за връщане до известна точка (успоредно на засаден ред или пресичане на нос, например) е по-дълго от 15-минутния прозорец. Ефектът от времеви условия върху контрола на секциите може да бъде сведен до минимум с точни и актуализирани корекционни услуги, като SF2 или RTK.

Контрол на секцията

Няколко фактора могат да повлияят на точността на контрола на секциите. Този раздел обяснява факторите, които могат да попречат на процеса на настройка и установява някои очаквания за точността на изключване.

Ефекти от точността на GPS-а върху контрола на секциите

- Точността на GPS-а е един от най-важните фактори за точността на контрола на секциите. Точната работа за включване и изключване не е възможна без висококачествен GPS сигнал. Точността на контрола на секциите може да варира според качеството на сигнала или приемника.
- RTK е предпочитаният тип GPS, но може да има такси за абонамент. WAAS сигнал е приемлив, но може да доведе до точност на включване и изключване с +/- 4 фута.

Ефекти от шофьорските навици върху контрола на секциите

Контролът на секциите е много по-точен, ако се спазват няколко основни най-добри практики при шофиране:

1. Уверете се, че влизането и излизането от синорите е с постоянна скорост. Ако условията изискват забавяне преди влизане, направете го не по-малко от 100 фута по-рано. Поддържайте зададената скорост до излизане от синорите.
2. Уверете се, че лентата с инструменти е надолу, когато излизате от синорите.
3. Ефективността на включване при излизане от синорите може да бъде повлияна от компенсацията за завъртане. Уверете се, че сеялката е на една линия с трактора най-малко 10 фута преди да излезете от синорите.

Ефекти от външни променливи върху контрола на секцията

Няколко допълнителни фактора могат да засегнат как системата за контрол на секциите пуска семена в земята.

Позиция на диска за семена

Изсяващите апарати могат да се включват или изключват в различни позиции. Това може да доведе до леки вариации в поставянето на семената между редовете.

Подскачане на семепровода

Семена, пуснати през семепровод, са склонни да подскачат. Пътуването на семената през тръбата и отскачането им на земята може да доведе до лека разлика в поставянето на семената между редовете. Това отклонение може да бъде по-изразено при по-високи скорости и при тежки условия, когато потенциалът за отскачане е по-голям.

Стартиране на електромотора

За да се избегне спиране, електрическите двигатели се засилват малко по-бавно от двигателите със съединител. Това може да доведе до едно прескачане при стартиране. Препоръчваме, когато задавате включвания, корекциите да се основават на измерване на разстоянието до пълната гъстота, без да се взема предвид първото изпуснато семе.

GPS измервания

Също така е важно да имате точни измервания от GPS устройството до сеялката, както е посочено в настройката на Blue Vantage.

Съображения на модела на движение

Blue Vantage включва усъвършенствано представяне на движението на сеялката, наречено модел на движение. Това позволява на софтуера да представя по-добре позицията на сеялката в пространството и съответно да пуска семена. Моделът на движение трябва да отчита вариациите във времето и корекциите между системите и да достига до изчисления на местоположението, които са „най-вероятни“.

Тази страница е умишлено оставена празна.

Kinze Manufacturing, Inc.

I-80 at Exit 216 North, Williamsburg, Iowa 52361